

多极连接器

DuraDock multi

CN



史陶比尔电连接器 连接美好生活



史陶比尔集团是电连接器、流体连接器、机器人和纺织机械这四大事业部构成的机电一体化解决方案的全球专业供应商。史陶比尔电连接器事业部基于可靠的 MULTILAM 技术研发先进连接解决方案。

携手迈向可靠和安全的连接

您愿意将功能开发需求托付给史陶比尔，这是对我们的极大认可，我们每天都在努力以赢得这份信任。得益于丰富的专业知识、行业经验和成功案例，史陶比尔电连接器事业部开发了众多原创产品，并在日后发展成为行业标杆。史陶比尔MC4系列光伏连接器就是

史陶比尔以客户为中心，为美好生活提供连接解决方案。我们坚信，长期稳固的合作伙伴关系能够实现互利共赢。

我们致力于满足合作伙伴的需求，并应对最棘手的挑战。因此，在研发、销售和技术支持

一个典型案例，目前已经成为全球市场领导者。作为史陶比尔的原创之作，MC4代表了我們不断追求创新、质量和安全的精神。

类似的案例还有CombiTac模块化连接器系统以及应用于自动充电系统的QCC快速充电连接器

史陶比尔与长期客户通力合作，为可再生能

等方面，我们始终与客户保持密切合作，以便为要求高生产力和安全标准的市场提供可靠而持久的解决方案。

源、工业自动化、输配电、铁路、焊接自动化、测试测量、医疗设备和电动交通等行业提供连接解决方案。史陶比尔，连接美好生活。

基于久经考验的MULTILAM技术研发可靠、高效和安全的解决方案，不仅能够实现高效的能量传输，还可以保证长久的使用寿命。

应用和受益

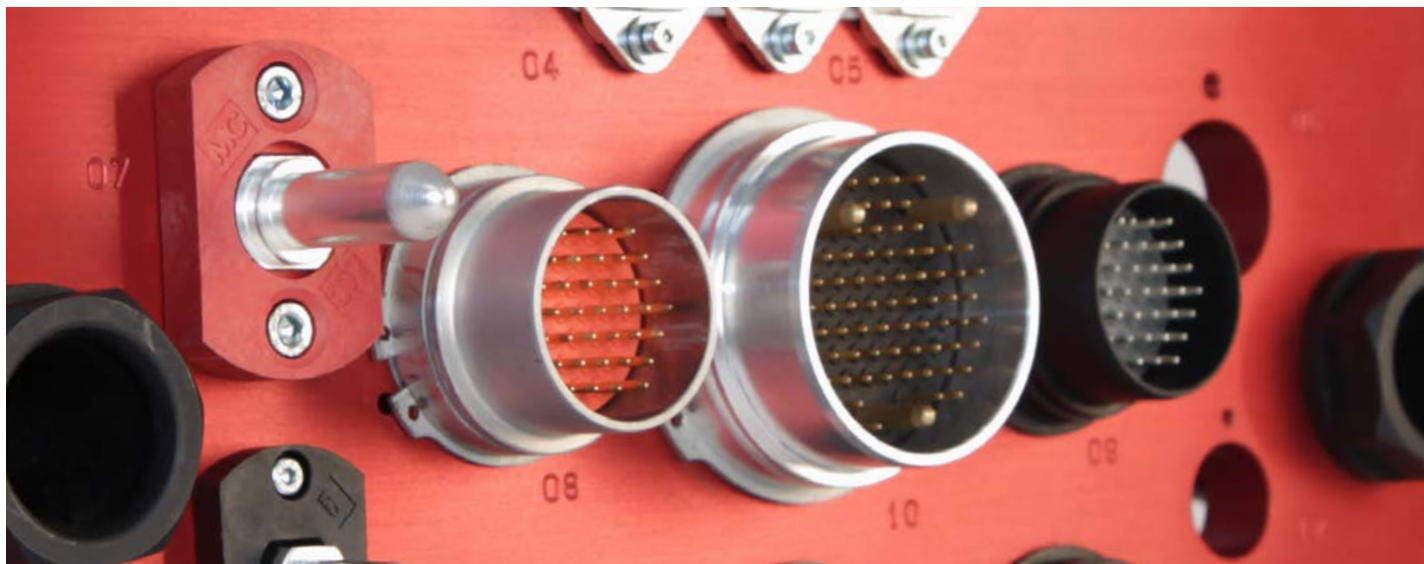

史陶比尔多极连接器应用于对接系统、换枪盘、手动或自动操作的多耦合系统。

我们的解决方案广泛应用于标准工业,还适用于其他对可靠性要求极高的应用。

- 采用先进的MULTILAM技术,可靠性高
- 坚固,可靠,操作方便 – 插拔次数高达100万次
- 载流能力高,接触电阻小,使用寿命长
- 产品组合方式多样,可适用于从数据传输到高电流连接的各种应用。
- 我们的标准产品最高可满足电缆截面积 50mm^2 (AWG 1/0), 高达200 A的电流和72极连接

目录

第7頁	介绍 <ul style="list-style-type: none">• 技术参数• 装配原理• 安装情况• 组合方式• 连接器选择• 产品概览• 插接件绝缘座• 壳体• 插接次数检验• 插针排列图• 插拔力	第60頁	含接触子绝缘座 <ul style="list-style-type: none">• 概述• 信号• 混合• 功率• 大电流• 特殊接触子绝缘座 (CR + SIL)• 聚醚醚酮
第26頁	联系人 <ul style="list-style-type: none">• 概述• 信号• 热电偶压力插接件• BUS• 和混合• 电源• 大电流• 聚醚醚酮	第74頁	壳体 <ul style="list-style-type: none">• 概述• 屏蔽原理• 塑料壳体• 特殊插头和插座壳体• 壳体前端件• 塑料壳体, 带屏蔽, 绝缘• 金属壳体, 带屏蔽• 金属壳体
第48頁	不含接触子绝缘座 <ul style="list-style-type: none">• 概述• 信号• BUS• 和混合• 电源• 大电流• 特殊触子绝缘座 (CR + SIL)• 聚醚醚酮	第86頁	装配工具
		第88頁	配件
		第90頁	附件 <ul style="list-style-type: none">• 安装情况• 外尺寸• 钻孔说明• 降额图• 索引

通用信息

颜色编码

选择多种颜色的产品时,请在订购号码后边写明二位数的颜色编码,以代替样本中的”*”“符号。

20 绿-黄	26 紫
21 黑	27 褐
22 红	28 灰
23 蓝	29 白
24 黄	33 透明
25 绿	

修改 / 保留

样本中的所有数据和图纸已经过仔细检查,是我方经验的总结。尽管如此,纰漏仍可能存在,敬请谅解。同时由于设计和安全技术原因,保留修改权利。因此建议在涉及我方产品的设计时,不仅仅局限于样本数据,而应与我方联系,以获取最新数据。我们很高兴为您咨询。

版权

未经我方事先的书面允许,不得以任何形式将样本材料作为它用。

RoHS

European Directive 2011/65/EU incl. all related amendments (e.g. Delegated Directive (EU) 2015/863)

了解更多信息,请访问下面网址。

www.staubli.com/de/en/electrical-connectors/downloads/certificates/material-compliance.html

符号



本产品有配件和专门工具

www.staubli.com/electrical



本产品配有组装说明 MA000

www.staubli.com/electrical

为连接解决方案提供无限可能

MULTILAM 技术



MULTILAM是经特殊成型的弹性连接元件。所有史陶比尔电连接器产品均受益于**MULTILAM**技术独特而出色的性能。

MULTILAM页片通过恒定的弹簧压力，能够持续保持与连接表面的接触，使接触电阻低且恒定。

MULTILAM 技术能够为有最严苛需求的连接器和要求高达一百万次插拔的特定产品提供解决方案。

这使得 MULTILAM 技术成为满足严苛需求应用的最佳选择：

- 运行可靠长久，源于稳定优越的性能
- 能够在对温度、振动和冲击有严格要求的环境下安全运行
- 特别适合大电流连接器，也适合数据和信号以及高压连接
- 高插拔次数，自动化解决方案

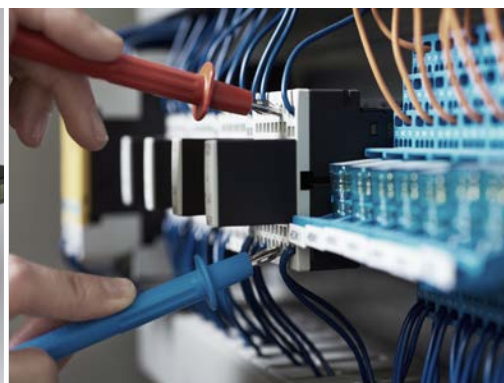

介绍

技术参数

插接件与线缆采用压接方式连接。插合状态下,连接器纵向防水。如选用塑料外壳,则外壳本身不需接地,简化安装工作。

使用金属壳体时,根据IEC 60364-4-41规定,所述壳体必须通过保护导体接地。

提示:

壳体不得用于机械对中。为确保安全工作和调整无误,必须使用稳固的导向和对准器件。

技术参数	
连接系统	MULTILAM
额定电压	最大 830 V
额定电流 (降额图, 第 95 页)	最大 200 A
超压/污染等级	CATIII 3 ¹⁾
检测电压	0.84 kV – 3.31 kV / 50 – 60 Hz / 1 min.
绝缘坐标 根据 IEC 60664-1, DIN VDE 0110-1	4 kV: 3 V – 300 V 6 kV: 3 V – 630 V
耐热温度插接件绝缘座	NBR: -30 °C...+100 °C CR: -40 °C...+100 °C SIL: -40 °C...+150 °C PK: -40 °C...+150 °C TPE: -20 °C...+ 90 °C
工作温度 (塑料壳体) (金属壳体)	-10 °C...+90 °C -40 °C...+150 °C
存储温度	-40 °C...+80 °C
保护级, 插接时 (DIN 40050) MGK..., MGS... 插接时 (DIN 40050) MGA... 未插接 (插座端)	IP65 IP67 IP2X ²⁾
防护等级	II ¹⁾
极数	2+PE – 70+2PE
额定直径Ø 触子	1 mm – 11 mm
导线断面	0.14 mm ² – 50 mm ² 26 AWG – 1/0 AWG
连接方式	压接
接触材料	铜锌合金; 镀银或镀金
绝缘座材料	NBR/CR/SIL/PEEK
壳体材料	金属/POM 或 PA
屏蔽 (360°)	有 (G1 – G3)
其它规定	EN 60664-1 / 2008-01 DIN VDE 0627 / EN 61984 / 2009-11 DIN VDE 0298-4 / 2003-08

¹⁾ 除 PEEK (污染等级2)

²⁾ 除 PEEK 19.6660, 19.6658, 19.6654 & 19.6626

装配原理

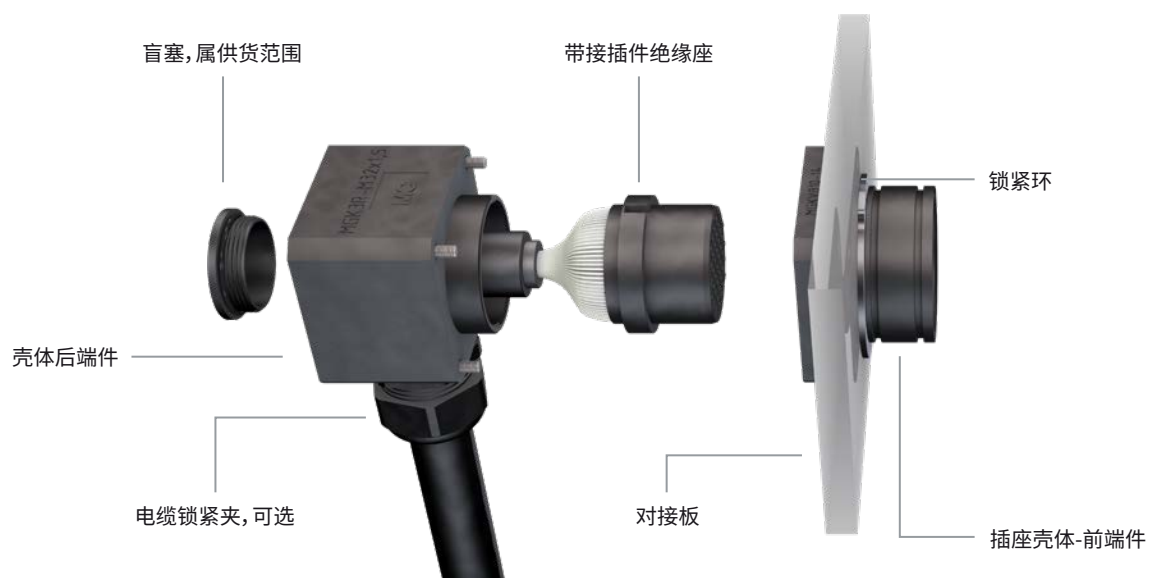

安装状况

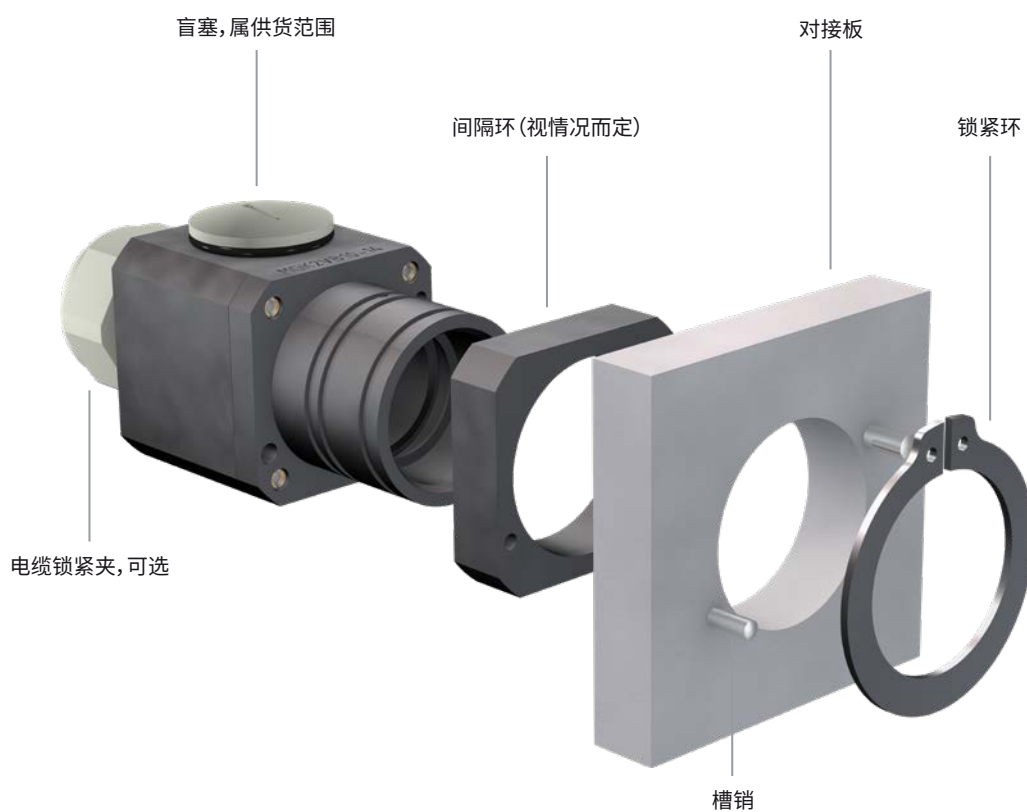

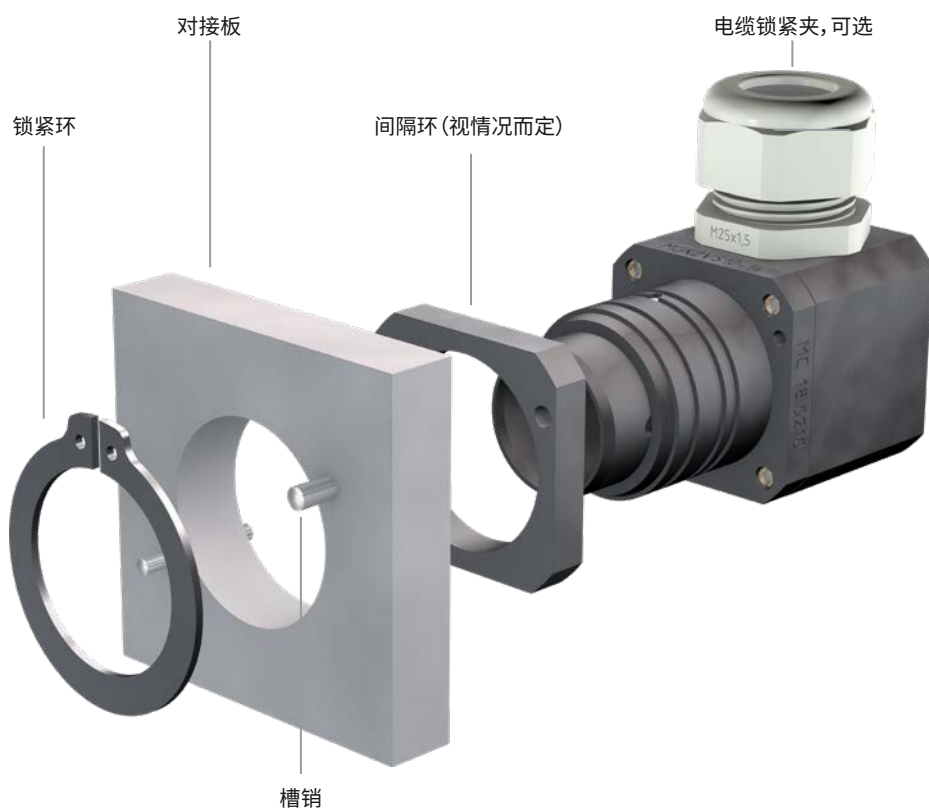
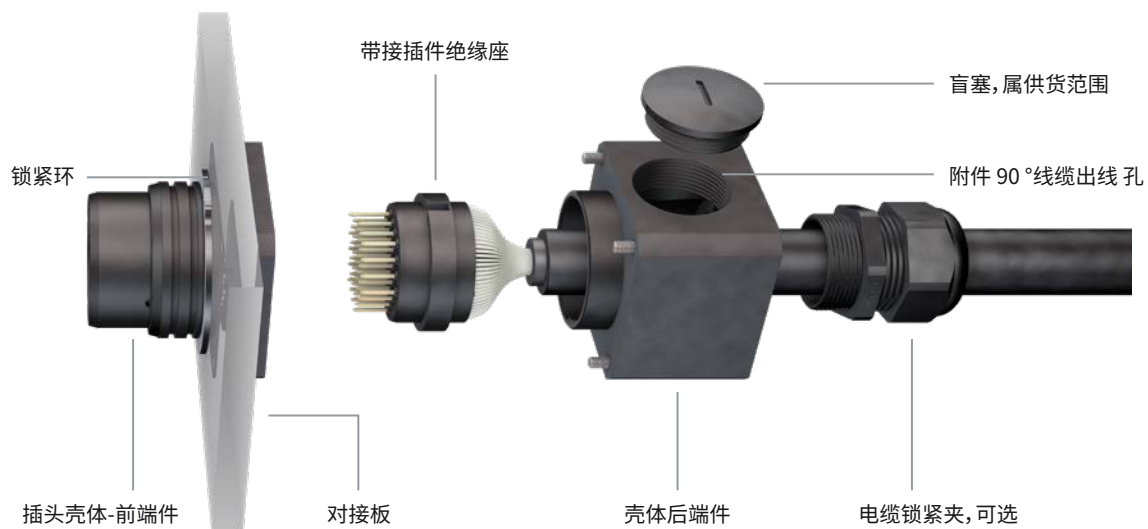

组合方式

尺寸 G1



尺寸 G2



提示:

如果绝缘座所含极数无法与实际所需极数匹配, 解决方案如下:

- 选择安装孔多于所需触子的绝缘座
- 使用盲塞 (88页) 封闭空余触子安装孔

插头壳体



接插件绝缘座



插针

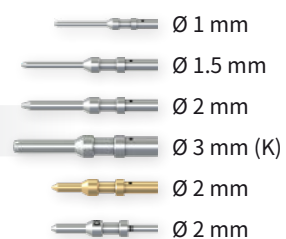

插头壳体



接插件绝缘座



插针



尺寸 G3

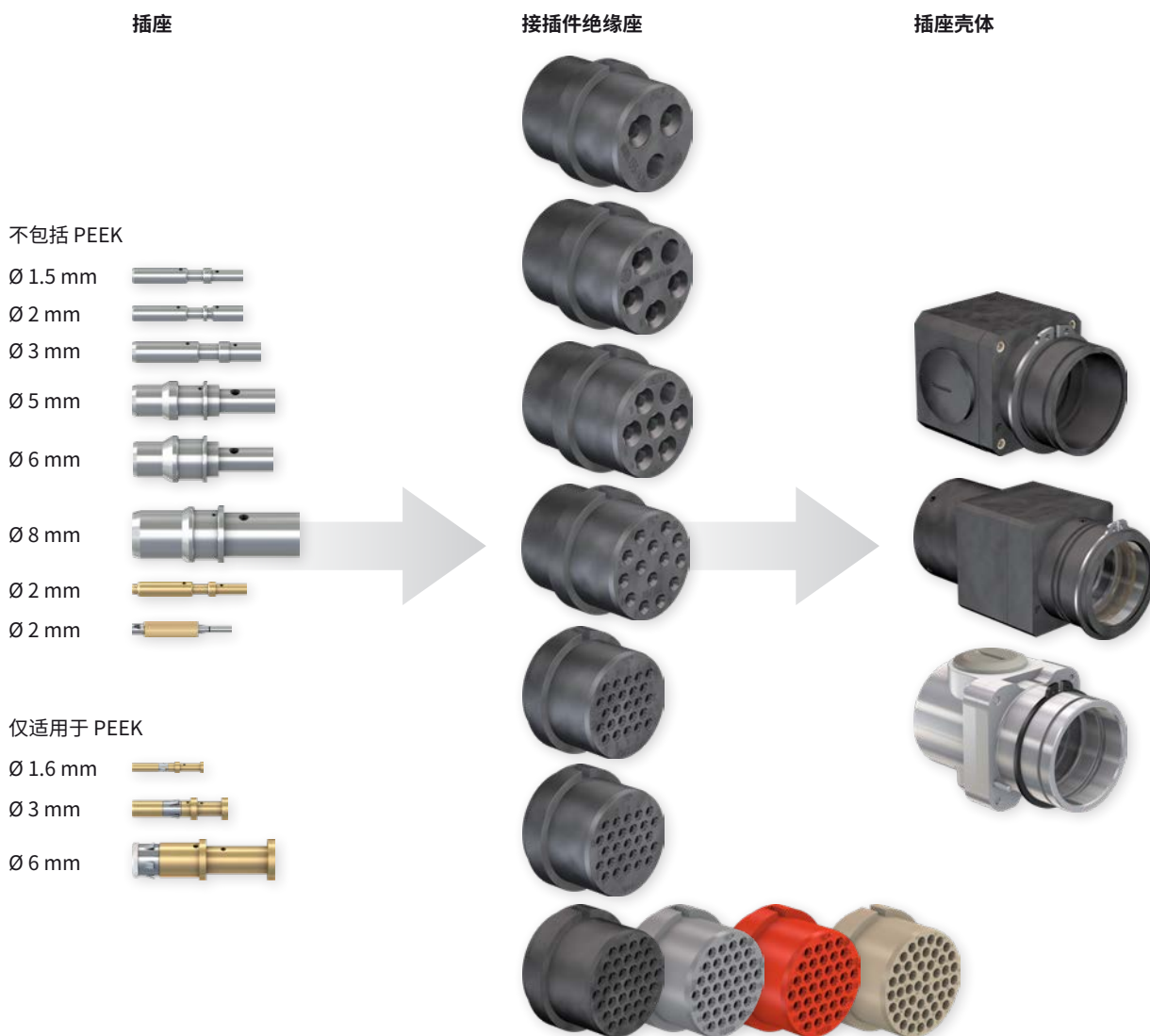

尺寸 G4



插头壳体



接插件绝缘座



插针



插头壳体



接插件绝缘座

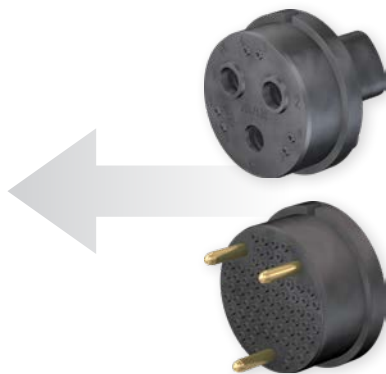

插针

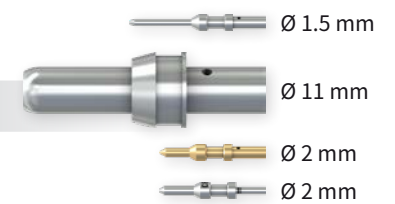

连接器选择

选择应用类型和插接件

步骤

1

信号		
标准插接件	热电偶压力插接件	压力插接件
0.14 mm ² - 1.5 mm ² 1 A - 16 A 页 28	0.14 mm ² - 0.5 mm ² 页 30	0.5 mm ² - 1.5 mm ² 2 A - 10 A 页 32

BUS
标准插接件
0.14 mm ² - 1.5 mm ² 1 A - 16 A 页 34

混合	
标准插接件	短配置
0.14 mm ² - 50 mm ² 1 A - 200 A 页 36	2.5 mm ² - 4 mm ² 20 A - 32 A 页 36

电源	
标准插接件	短配置
0.5 mm ² - 4 mm ² 10 A - 36 A 页 40	2.5 mm ² - 4 mm ² 20 A - 32 A 页 40

大电流
标准插接件
6 mm ² - 50 mm ² 50 A - 200 A 页 42

聚醚醚酮
标准插接件
0.15 mm ² - 70 mm ² 5 A - 200 A 页 46

选择插接件绝缘座

步骤

2

人造橡胶(NBR)		
信号	BUS	混合
2+PE – 70+2PE 25 V – 630 V 页 50	6+PE – 70+2PE 25 V – 250 V 页 52	2+PE+9 – 70+2PE 25 V – 630 V 页 53
电源	大电流	
2+PE – 36+PE 250 V – 400 V 页 54	2+PE – 6+PE 25 V – 630 V 页 55	

氯丁橡胶 (CR)	硅胶 (SIL)	聚醚醚酮 (PK)
36+PE 250 V 页 56	3+PE+4, 6+PE, 15+PE, 36+PE 250 V 页 57	1 – 47+PE 150 V – 600 V 页 59

选择壳体

步骤

3

塑料		
标准插接件	绝缘, 带屏蔽	特殊壳体
页 76	页 80	页 78

金属	
带屏蔽	标准插接件
页 83	页 84

热缩管
页 79

产品概览

插接件

						绝缘座尺寸			
						G1			
导线断面		额定直径 \varnothing 触子		最大 额定电流	插接次数	250 V	250 V	250 V	150 V
mm ²	AWG	mm		A		2+PE	2+PE+9	6+PE	18+PE
0.14 – 0.5	26 – 20	\varnothing 1.5		1 – 10	1'000'000			●	
0.5 – 1.5	20 – 16	\varnothing 1.5		10 – 16	1'000'000		●	●	
		\varnothing 1.6		16	10'000				
		\varnothing 2		10 – 16	1'000'000			●	
1	18	\varnothing 1		5	1'000'000				●
2.5	14	\varnothing 2		16	500'000				
2.5	14	\varnothing 2		20	1'000'000				
2.5 – 4	14 – 12	\varnothing 3		20 – 36	1'000'000	●			
2.5 – 6	14 – 10	\varnothing 3		36 – 50	10'000				
6	10	\varnothing 5		50	500'000				
		\varnothing 6		50	500'000				
10	8	\varnothing 5		63	500'000				
		\varnothing 6		80	500'000				
		\varnothing 6		80	10'000				
16	6	\varnothing 6		90	500'000				
		\varnothing 6		110	10'000				
25	4	\varnothing 6		135	500'000				
		\varnothing 6		135	10'000				
		\varnothing 8		135	500'000				
		\varnothing 11		135	500'000				
35	2	\varnothing 8		150	500'000				
		\varnothing 10		150	10'000				
35 – 38	~ 2	\varnothing 11		170	500'000				
50	1/0	\varnothing 10		180	10'000				
		\varnothing 11		200	500'000				
70	2/0	\varnothing 10		200	10'000				

短配置

2.5 – 4 (K)	14 – 12	\varnothing 3		20 – 32	1'000'000	●			
-------------	---------	-----------------	--	---------	-----------	---	--	--	--

弹簧式压力插接件

导线断面		额定直径 \varnothing 触子		最大 额定电流	插接次数	25 V			
mm ²	AWG	mm		A		6+PE			
0.5 – 1.5	20 – 16	\varnothing 2		10 – 16	10'000	●			

热电偶压力插接件

0.14 – 0.5	26 – 20	\varnothing 2		< 1	100'000	●			
------------	---------	-----------------	--	-----	---------	---	--	--	--

提示:

如果绝缘座所含极数无法与实际所需极数匹配, 解决方案如下:

- 选择安装孔多于所需触子的绝缘座
- 使用盲塞(88页)封闭空余触子安装孔

选择线缆截面积时须参照DIN VDE 0298-4, DIN EN 60204-1标准以及降额图, 第 95页。

插接件绝缘座

我们人造橡胶材料的绝缘座有4个不同尺寸可供选择。此外也提供硅胶或氯丁橡胶绝缘座。

橡胶材料的绝缘装置能确保插接件在绝缘座中的弹性定位。

可为环境要求高的场合提供聚醚醚酮材料绝缘座, 连带特殊插接件。

绝缘座尺寸	材料				
	NBR (人造橡胶)	CR (氯丁橡胶)	SIL (硅胶)	PK (聚醚醚酮)	TPE
	-30 °C...+100 °C	-40 °C...+100 °C	-40 °C...+150 °C	-40 °C...+150 °C	-20 °C...+90 °C
G1	●				▨ (绝缘座颜色: 黑色)
G2	●		●	●	
G3	●	●	●	●	
G4	●				

壳体

经典塑料壳体具有4种不同尺寸可供选择。此外1-3号尺寸也提供带屏蔽的绝缘壳体和金属壳体。

若需要在较小空间内使用3号尺寸的壳体, 可选择热缩管代替使用螺钉旋紧的壳体后端件 (见79页)。

壳体具有不同螺纹可供选择, 用于电缆锁紧夹的安装。Stäubli主要提供公制螺纹的壳体, 此外也提供PG和NPT螺纹的壳体。

绝缘座尺寸	塑料	带屏蔽, 绝缘	铝, 带屏蔽	铝	热缩管
	MGK...	MGS...-IS	MGS...-S	MGA...	MGK...-WST
G1	M20 ¹⁾ Pg13	M20 ²⁾ Pg13, Pg16	M20 Pg13	-	-
G2	M25 ¹⁾ Pg21	M25 ²⁾ Pg21	-	M25 Pg21 NPT3/4"	-
G3	M25, M32 ¹⁾ Pg21, Pg29	M32 ²⁾ Pg29	-	M32 + M40 Pg29 + Pg36 NPT1"	Axial + 90°
G4	M50 ¹⁾	-	-	根据要求	-

¹⁾ PA电缆锁紧夹可作附件提供 (参见88页)

²⁾ 可带或不带EMC电缆锁紧夹

插接次数检验

接插次数及可靠性检测结果：
100万次接插循环后多极Stäubli连接器未呈现机械和电气特性的明显改变。

连接器测试证明可靠，无接触损耗，可至150万次插接。

接插循环检测原则上在无电状态进行。连接器插接后和断开前电路处于通路状态。

接触电阻 R_k 作为接插循环次数的函数。

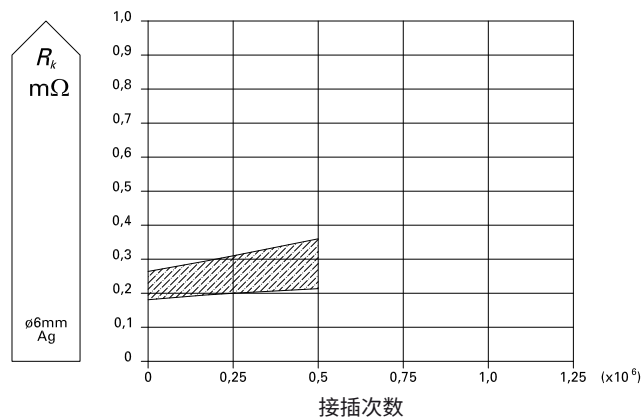
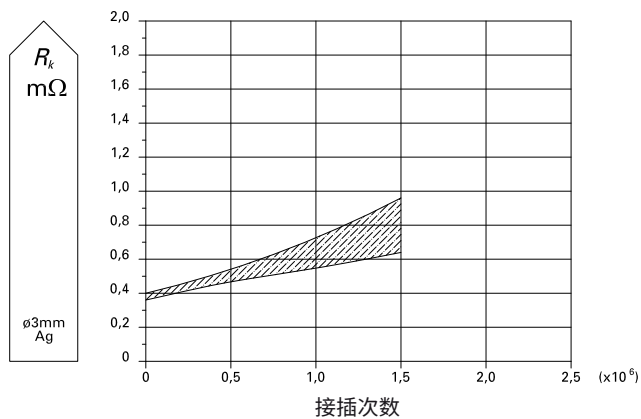
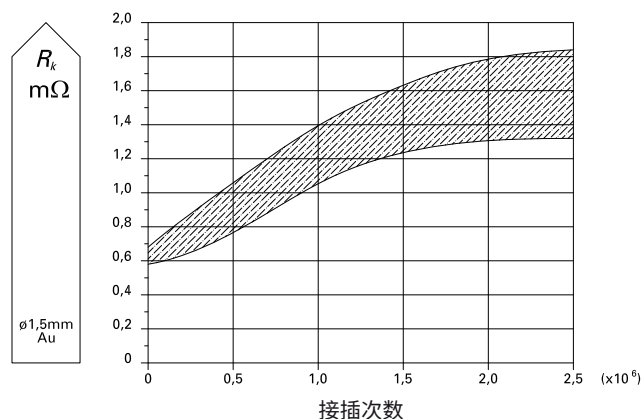
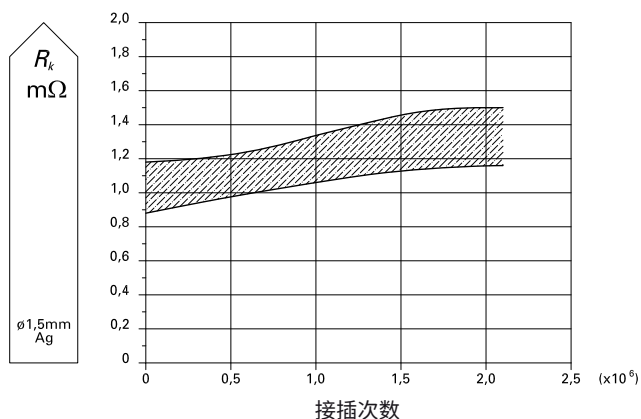

接触电阻 R_k 是根据 ILL. 1 列出的测量设备及运算确定的，按以下等式：

$$R_k = \frac{\Delta U_k}{I}$$

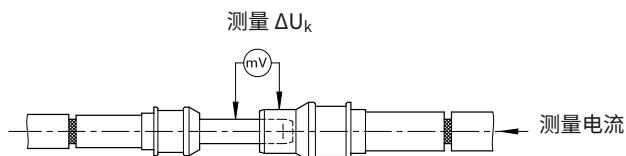

ILL. 1

插针排列图

该级数图显示插头绝缘体(对接面,顶端视角)。

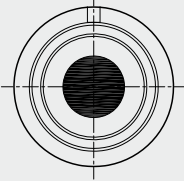
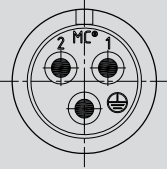
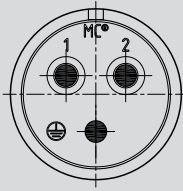
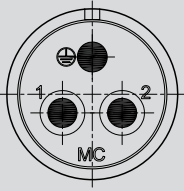
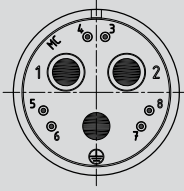
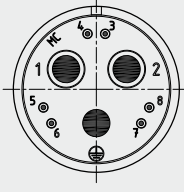
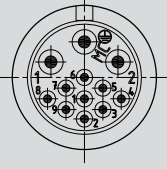
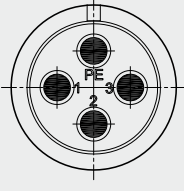
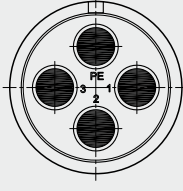
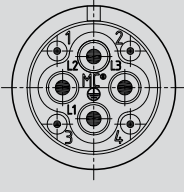
极数	绝缘座尺寸			
	G1	G2	G3	G4
1	-		-	-
2+PE		-	<div style="display: flex; justify-content: space-around;"> <div style="text-align: center;"> <p>Ø 6 mm</p>  </div> <div style="text-align: center;"> <p>Ø 8 mm</p>  </div> </div>	
2+PE+6	-	-	-	
2+PE+9		-	-	-
3+PE	-			-
3+PE+4	-		-	-

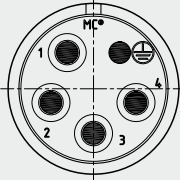
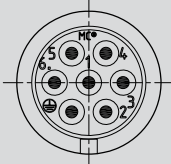
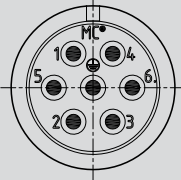
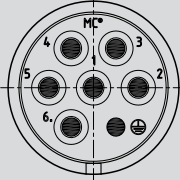
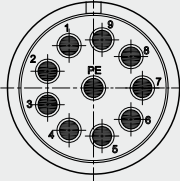
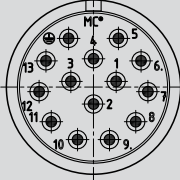
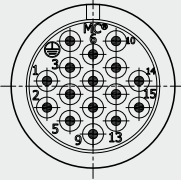
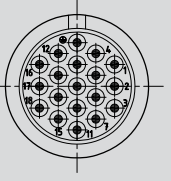
极数	绝缘座尺寸			
	G1	G2	G3	G4
4+PE	-	-		-
6+PE	<p>2种选择 (均兼容): A:材料 NBR B:材料 TPE</p> 			-
9+PE	-	-		-
13+PE	-	-		-
15+PE	-		-	-
18+PE		-	-	-

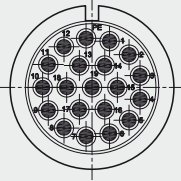
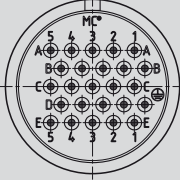
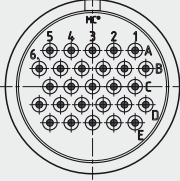
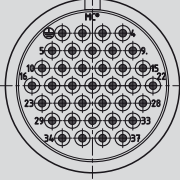
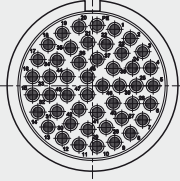
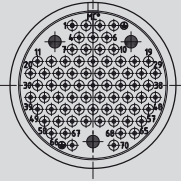
极数	绝缘座尺寸			
	G1	G2	G3	G4
19+PE	-		-	-
24+PE	-	-		-
27	-	-		-
36+PE	-	-		-
47+PE	-	-		-
70+2PE	-	-	-	



我们提供全面解决方案——
从概念到成品



千兆以太网连接器，见于
“Gigabit Ethernet connectors GigaDock”
文档及 www.staubli.com/electrical

插拔力

插拔力与电极数目和插接件的接触面特性有关。可通过使用镀金插接件提高滑移性能。

提示:
拔力小于插力



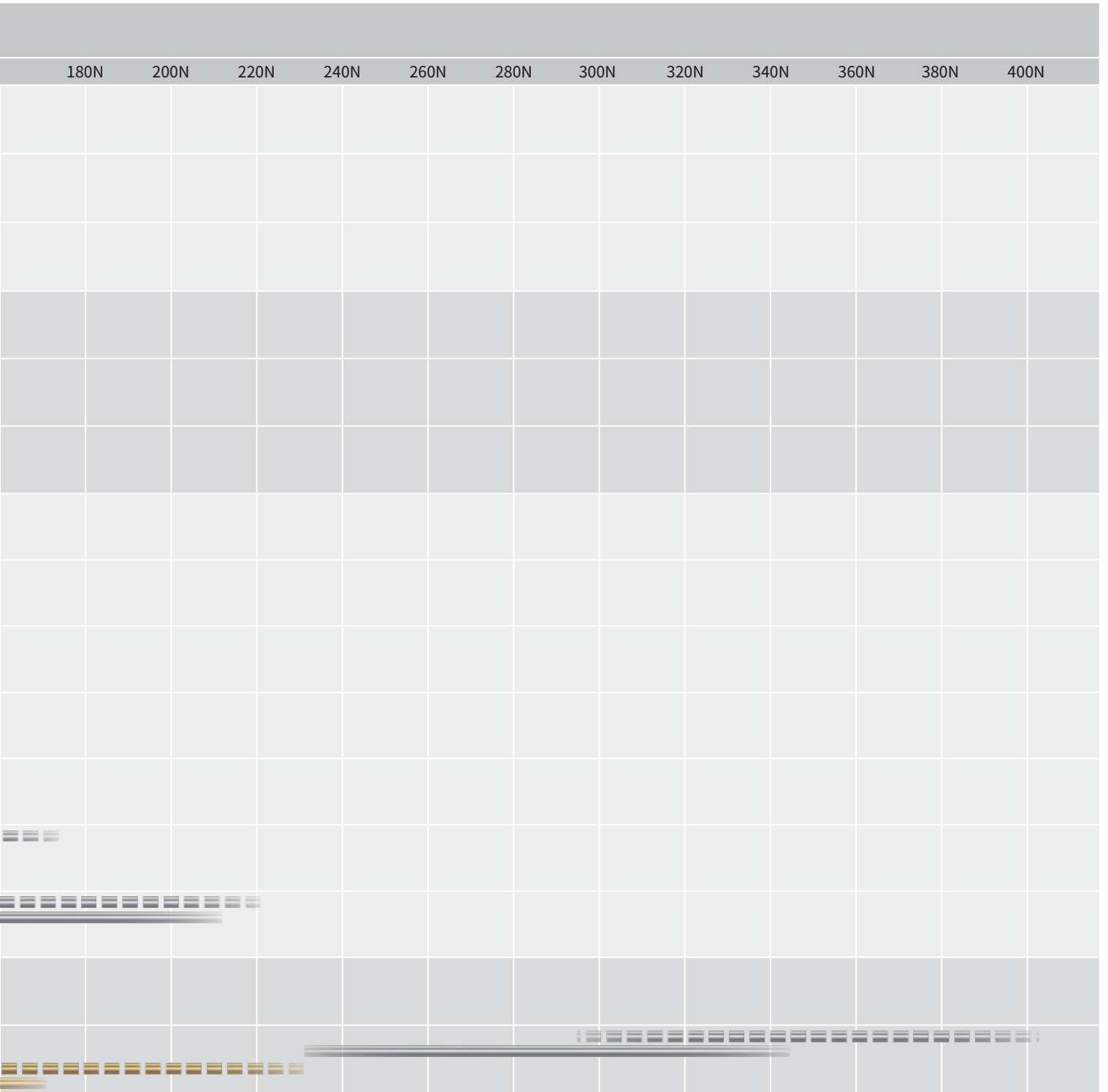

尺寸	极数	触子 Ø	插拔力						
			20N	40N	60N	80N	100N	120N	140N
G1	2+PE	3	[Diagram showing force ranges for G1 2+PE]						
	6+PE	2/1.5	[Diagram showing force ranges for G1 6+PE]						
	18+PE	1	[Diagram showing force ranges for G1 18+PE]						
G2	4+PE	3	[Diagram showing force ranges for G2 4+PE]						
	6+PE		[Diagram showing force ranges for G2 6+PE]						
	15+PE	2/1.5	[Diagram showing force ranges for G2 15+PE]						
G3	2+PE-S8/B8	8	[Diagram showing force ranges for G3 2+PE-S8/B8]						
	2+PE	6	[Diagram showing force ranges for G3 2+PE]						
	4+PE		[Diagram showing force ranges for G3 4+PE]						
	6+PE	5	[Diagram showing force ranges for G3 6+PE]						
	13+PE	3	[Diagram showing force ranges for G3 13+PE]						
	24+PE 27	1.5	[Diagram showing force ranges for G3 24+PE/27]						
	36+PE 36PE/2,5	2/1.5	[Diagram showing force ranges for G3 36+PE/36PE/2,5]						
G4	2+PE	11/1.5	[Diagram showing force ranges for G4 2+PE]						
	70+2PE	1.5	[Diagram showing force ranges for G4 70+2PE]						



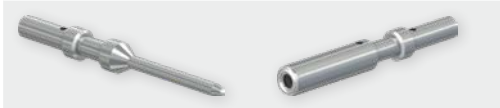

 拔力镀银

联系人 概述

	导线断面 ¹⁾		额定直径 Ø 触子	镀层	额定电流	插接次数	页
	mm ²	AWG					
信号应用							
	0.14 - 1.5	26 - 16	1 - 2		1 - 16	1'000'000	28
热电偶压力插接件							
	0.14 - 0.5	26 - 20	2		详情参阅 第30页。	10'000	30
压力插接件							
	0.5 - 1.5	20 - 16	2		2 - 10	10'000	32
BUS总线应用							
	0.14 - 1.5	26 - 16	1 - 1.5		1 - 16	1'000'000	34

	导线断面 ¹⁾		额定直径 Ø 触子	镀层	额定电流	插接次数	页
	mm ²	AWG					
混合应用							
	0.14 - 50	26 - 1/0	1 - 11		1 - 200	500'000 - 1'000'000	36
电源应用							
	0.5 - 4	20 - 12	2 - 3		10 - 36	500'000 - 1'000'000	40
大电流应用							
	6 - 50	10 - 1/0	5 - 11		50 - 200	500'000	42
PEEK应用 - 根据要求 -							
	0.5 - 70	20 - 2/0	1.6 - 10		5 - 200	10'000	46

用于信号应用的接插件

标准配置

插插件用于传输信号电流, 在1 A 和 16 A 之间, 线缆截面积从 0.14 mm² 到 1.5 mm²。分为镀银(Ag) 和镀金(Au) 两种, 插座均带有性能优异的MULTILAM。这类插插件能安装在不同的绝缘座 (高达72 极) 里使用。

注意:

绝缘座空闲插插件安装孔须使用合适的盲塞封闭。部分装配时须注意确保绝缘座内的插插件分配均匀对称; 这样连接器具有纵向水密性, 绝缘座不变形。

插接次数: 最大 1'000'000



导线断面 ¹⁾		额定直径 Ø 触子	镀层	订货号	型号	最大 额定电流 ²⁾
mm ²	AWG	mm				A
0.14 - 0.5	26 - 20	1.5		18.9024 18.8024	SP1,5/0,14-0,5 BP1,5/0,14-0,5	
				18.9025 18.8025	SP1,5/0,14-0,5 AU BP1,5/0,14-0,5 AU	
0.2 - 1	24 - 18	1		18.9002 18.8002	SP1/1 BP1/1	
				18.9003 18.8003	SP1/1 AU BP1/1 AU	
0.5 - 1.5	20 - 16	1.5		18.9004 18.8004	SP1,5/0,5-1,5 BP1,5/0,5-1,5	
				18.9005 18.8005	SP1,5/0,5-1,5 AU BP1,5/0,5-1,5 AU	
0.5 - 1.5	20 - 16	2		18.9008 18.8008	SP2/0,5-1,5 BP2/0,5-1,5	
				18.9009 18.8009	SP2/0,5-1,5 AU BP2/0,5-1,5 AU	

¹⁾ 插插件超过2个时, 须参照DIN VDE 0298-4, DIN EN 60204-1标准以及降额图, 第95页

²⁾ 根据接线断面



组装工具, 页 86



组装说明 MA202

www.staubli.com/electrical

合适的绝缘座尺寸 从 50 页起					盲塞
G1	G2	G3	G4		
6+PE	15+PE	24+PE / 27 / 36+PE	70+2PE	18.5500	
18+PE	-	-	-	18.5506	
6+PE	3+PE+4 15+PE	24+PE / 27 / 36+PE	70+2PE	18.5500	
6+PE	15+PE	-	-	18.5500	

型号编码举例:

SP2/0,5 -1,5 AU

SP2/0,5 -1,5 AU	SP:插针 BP:插孔
SP2/0,5 -1,5 AU	额定直径Ø 插针 (mm)
SP2/0,5 -1,5 AU	导线断面 (mm ²)
SP2/0,5 -1,5 AU	镀层

用于信号应用的接插件

热电偶压力插接件

热电偶可以精确地测量温度,不同材料两种电线的组合可以产生的电压随温度而变化。

测试温度时,要求整个测量链(插针,与其相连的导线)要使用同样的材料。这样一来可以避免初始温度相同的零件产生温度不均。

使用Stäubli热电偶插针可以扩大测量链。

不同型号的热电偶由不同材质制成,用来适应测量的温度范围。

Stäubli热电偶插针适用于5种不同类型的探针:E,J,K,N和T。因此,Stäubli使用7种最常见的材料:NiCr, NiAl, NiCrSi, NiSi, CuNi, Fe, Cu。

Stäubli 热电偶压力插接件可被安装在标准插接件绝缘座中。

插接次数: 最大 100'000

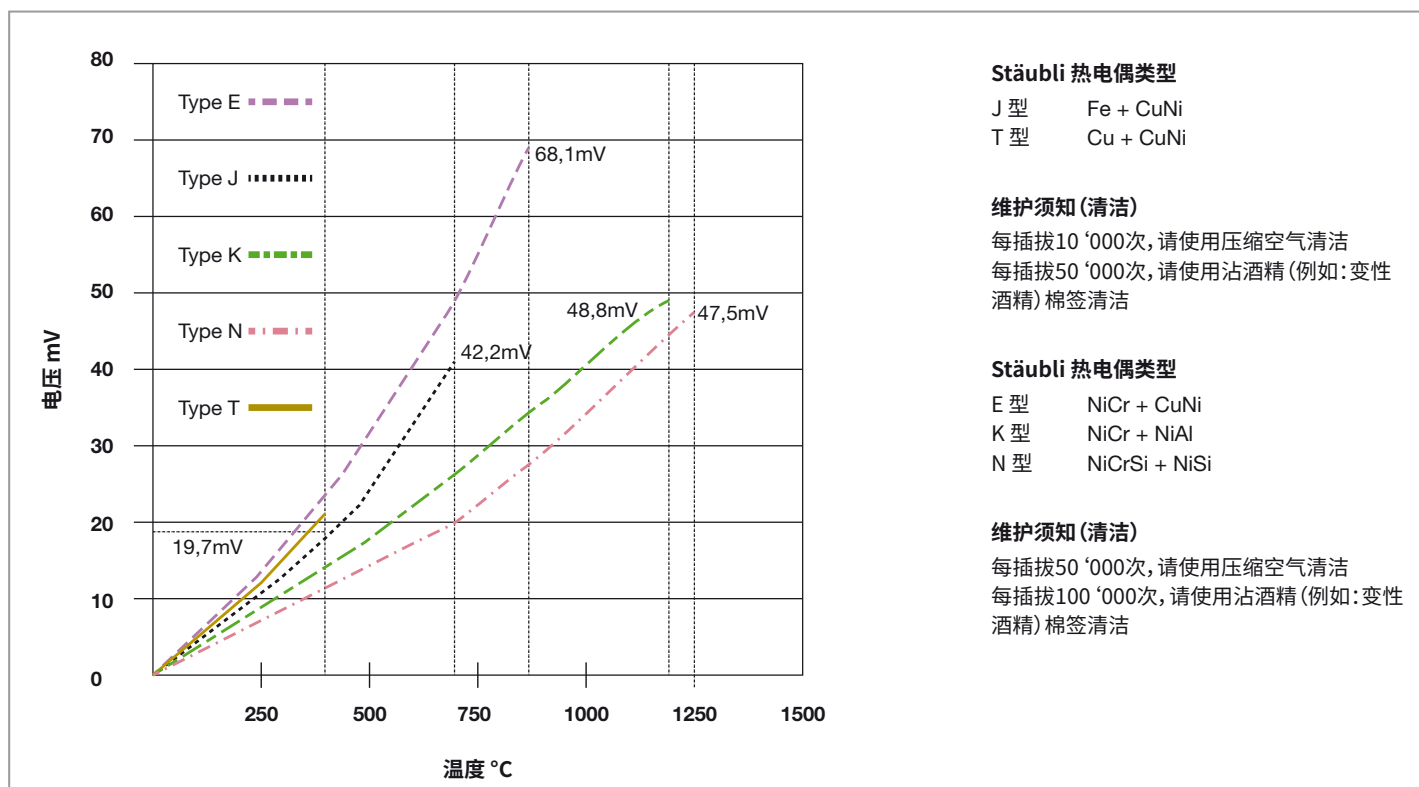

Stäubli 热电偶类型

J 型 Fe + CuNi
T 型 Cu + CuNi

维护须知 (清洁)

每插拔10'000次,请使用压缩空气清洁
每插拔50'000次,请使用沾酒精(例如:变性酒精)棉签清洁

Stäubli 热电偶类型

E 型 NiCr + CuNi
K 型 NiCr + NiAl
N 型 NiCrSi + NiSi

维护须知 (清洁)

每插拔50'000次,请使用压缩空气清洁
每插拔100'000次,请使用沾酒精(例如:变性酒精)棉签清洁



组装说明 MA202

www.staubli.com/electrical

根据标准命名:EN60584

为正确识别各种型号,热电偶插接件标有相应刻槽和名称。

Cu
铜 (无刻槽)



Fe
铁 (无刻槽)



NiAl
镍铝Alumel® (1个刻槽)



NiCr
镍铬Alumel® (2个刻槽)



NiSi
镍硅 (3个刻槽)



NiCrSi
镍铬硅 (4个刻槽)



CuNi
铜镍® (1个宽刻槽)



材料
刻槽

用于信号应用的接插件

热电偶压力插接件



导线断面		额定直径Ø 触子 mm	镀层	订货号	型号	接触压力 ¹⁾ N
mm ²	AWG					
0.14 - 0.5	26 - 20	2	NiSi	19.6723	DSP2-NISI/0,14-0,5	6 - 9
				19.6724	DBP2-NISI/0,14-0,5	
0.14 - 0.5	26 - 20	2	NiCrSi	19.6721	DSP2-NICRSI/0,14-0,5	6 - 9
				19.6722	DBP2-NICRSI/0,14-0,5	
0.14 - 0.5	26 - 20	2	Cu	19.6725	DSP2-CU/0,14-0,5	6 - 9
				19.6726	DBP2-CU/0,14-0,5	
0.14 - 0.5	26 - 20	2	Fe	19.6719	DSP2-FE/0,14-0,5	6 - 9
				19.6720	DBP2-FE/0,14-0,5	
0.14 - 0.5	26 - 20	2	CuNi	19.6717	DSP2-CO/0,14-0,5	6 - 9
				19.6718	DBP2-CO/0,14-0,5	
0.14 - 0.5	26 - 20	2	NiAl	18.9062	DSP2-AL/0,14-0,5	6 - 9
				18.8062	DBP2-AL/0,14-0,5	
0.14 - 0.5	26 - 20	2	NiCr	18.9063	DSP2-CR/0,14-0,5	6 - 9
				18.8063	DBP2-CR/0,14-0,5	

弹性压力插接件

Stäubli压力接插件包含一个硬质接触插座和一个弹性接触插座，并配有久经考验的MULTILAM。用于标准绝缘座。压力插接件用于短行程的对接系统（约6mm）或与标准插

头接插件组合作为开关功能。Stäubli压力接插件的材质为黄铜，镀金。以压接方式连接。

插接次数：最大 10'000



导线断面 ²⁾		额定直径Ø 触子 mm	镀层	订货号	型号	最大 额定电流 ³⁾ A
mm ²	AWG					
0.5 - 1.5	20 - 16	2		18.9061	DSP2/0,5-1,5 AU	 2 - 10
				18.8061	DBP2/0,5-1,5 AU	



组装说明 MA202

www.staubli.com/electrical



组装工具, 页 86

¹⁾ 1 mm 弹簧

²⁾ 接插件超过2个时,须参照DIN VDE 0298-4, DIN EN 60204-1标准以及降额图, 第 95 页

³⁾ 根据接线断面

合适的接插件绝缘座尺寸 从 50, 53 页起					盲塞
G1	G2	G3	G4		
6+PE	15+PE	24+PE / 27 / 36+PE	70+2PE	18.5500	
6+PE	15+PE	24+PE / 27 / 36+PE	70+2PE	18.5500	
6+PE	15+PE	24+PE / 27 / 36+PE	70+2PE	18.5500	
6+PE	15+PE	24+PE / 27 / 36+PE	70+2PE	18.5500	
6+PE	15+PE	24+PE / 27 / 36+PE	70+2PE	18.5500	
6+PE	15+PE	24+PE / 27 / 36+PE	70+2PE	18.5500	
6+PE	15+PE	24+PE / 27 / 36+PE	70+2PE	18.5500	



含压力插插件插座的插插件绝缘座



含压力插插件插针及标准插针的插插件绝缘座

合适的接插件绝缘座尺寸 从 50, 53 页起					盲塞
G1	G2	G3	G4		
6+PE	15+PE	24+PE / 27 / 36+PE	70+2PE	18.5500	

用于BUS应用的接插件

标准配置

插插件用于传输BUS总线信号; 适于线缆截面积从 0.14 mm² 到 1.5 mm²。

分为镀银(Ag)和镀金(Au)两种, 插座均带有性能优异的MULTILAM。

这类插插件能安装在不同的绝缘座 (高达72极) 使用, 包括混合型绝缘座(第 53页)。

注意:

绝缘座空闲插插件安装孔须使用合适的盲塞封闭。部分装配时须注意确保接点架内的插插件分配均匀对称; 这样连接器具有纵向水密性, 绝缘座不变形。

插接次数: 最大 1'000'000



导线断面 ¹⁾		额定直径 Ø 触子	镀层	订货号	型号	最大 额定电流 ²⁾
mm ²	AWG	mm				A
0.14 - 0.5	26 - 20	1.5		18.9025 18.8025	SP1,5/0,14-0,5 AU BP1,5/0,14-0,5 AU	1 - 10
0.2 - 1	24 - 18	1		18.9003 18.8003	SP1/1 AU BP1/1 AU	2 - 5
0.5 - 1.5	20 - 16	1.5		18.9004 18.8004	SP1,5/0,5-1,5 BP1,5/0,5-1,5	10 - 16
				18.9005 18.8005	SP1,5/0,5-1,5 AU BP1,5/0,5-1,5 AU	

¹⁾ 插插件超过2个时, 挑选导线截面积时须参照 DIN VDE 0298-4, DIN EN 60204-1标准以及降额图, 第 95 页

²⁾ 根据接线断面





组装工具, 页 86



组装说明 MA202

www.staubli.com/electrical

合适的绝缘座尺寸 从 52 页起					盲塞
G1	G2	G3	G4		
6+PE	15+PE	24+PE / 27 / 36+PE	70+2PE	18.5500	
18+PE	-	-	-	18.5506	
6+PE	15+PE	24+PE / 27 / 36+PE	70+2PE	18.5500	

混合应用插接件

标准和短配置

插接件用于连接不同电压的数据线缆或用于混合装配的绝缘座,即电源控制接点的组合(如同服电机)。

可涵盖从 0.14 mm² 到 4 mm² 的线缆截面积。分为镀银(Ag)和镀金(Au)两种,插座均带有性能优异的MULTILAM。

注意:

绝缘座空闲插接件安装孔须使用合适的盲塞封闭。部分装配时须注意确保接点架内的插接件分配均匀对称;这样连接器具有纵向水密性,绝缘座不变形。

插接次数: 最大 1'000'000



导线断面 ¹⁾		额定直径 Ø 触子	镀层	订货号	型号	最大额定电流 ²⁾
mm ²	AWG	mm				A
0.14 - 0.5	26 - 20	1.5		18.9024 18.8024	SP1,5/0,14-0,5 BP1,5/0,14-0,5	
				18.9025 18.8025	SP1,5/0,14-0,5 AU BP1,5/0,14-0,5 AU	
0.2 - 1	24 - 18	1		18.9002 18.8002	SP1/1 BP1/1	
				18.9003 18.8003	SP1/1 AU BP1/1 AU	
0.5 - 1.5	20 - 16	1.5		18.9004 18.8004	SP1,5/0,5-1,5 BP1,5/0,5-1,5	
				18.9005 18.8005	SP1,5/0,5-1,5 AU BP1,5/0,5-1,5 AU	

短配置

2.5 - 4	14 - 12	3		18.9012 18.8012	SP3/2,5-4(K) BP3/2,5-4(K)	
				18.9013 18.8013	SP3/2,5-4(K) AU BP3/2,5-4(K) AU	

¹⁾ 插接件超过2个时,挑选导线截面积时须参照 DIN VDE 0298-4, DIN EN 60204-1标准以及降额图,第 95 页

²⁾ 根据接线断面



组装工具, 页 86



组装说明 MA202

www.staubli.com/electrical

合适的绝缘座尺寸 从 53 页起					盲塞
G1	G2	G3	G4		
6+PE	15+PE	24+PE / 27 / 36+PE	70+2PE	18.5500	
18+PE	-	-	-	18.5506	
6+PE	15+PE	24+PE / 27 / 36+PE	70+2PE	18.5500	
-	3+PE+4 / 4+PE / 6+PE	-	-	18.5501	

混合应用

标准配置

插接件用于连接不同电压的数据线缆或用于混合装配的绝缘座,即电源和控制接点的组合(如伺服电机)。

可涵盖从 6 mm² 到 50 mm² 的线缆截面积。镀银(Ag)或镀金(Au),每个插座均带有久经考验的MULTILAM。

这类插接件能安装在不同的插座上,包括特别的混合插座(第 53页)。

注意:

绝缘座空闲插接件安装孔须使用合适的盲塞封闭。部分装配时须注意确保绝缘座内的插接件分配均匀对称;这样连接器具有纵向水密性,绝缘座不变形。

插接次数: 最大 500'000



导线断面 ¹⁾		额定直径Ø 触子	镀层	订货号	型号	最大 额定电流 ²⁾	
mm ²	AWG	mm				A	
6	10	5		18.9016 18.8016	SP5/6 BP5/6	50	
				18.9030 18.8030	SP5/6 AU BP5/6 AU		
10	8	5		18.9017 18.8017	SP5/10 BP5/10	63	
				18.9031 18.8031	SP5/10 AU BP5/10 AU		
25	4	11		18.9055 18.8055	SP11/25 BP11/25	135	
35 – 38	~ 2	11		18.9021 18.8021	SP11/35-38 BP11/35-38 ³⁾	170	
50	1/0	11		18.9056 18.8056	SP11/50 BP11/50 ³⁾	200	

¹⁾ 插接件超过2个时,挑选导线截面积时须参照 DIN VDE 0298-4, DIN EN 60204-1标准以及降额表,第 95 页

²⁾ 根据接线断面

³⁾ IP2X

合适的绝缘座尺寸 从 53 页起					盲塞
G1	G2	G3	G4		
-	-	6+PE	-	18.5502	
-	-	6+PE	-	18.5502	
-	-	-	2+PE	-	
-	-	-	2+PE	-	
-	-	-	2+PE	-	

电源应用插接件

标准和短配置

插接件用于传输电流, 在10 A 和36 A之间, 线缆截面积从 0.5 mm² 到 4 mm²。

主要为镀银 (Ag), 当要求较高时可使用镀金 (Au), 插座均带有性能优异的MULTILAM。

这类插接件能安装在不同的触点座架 (高达37极) 使用。

注意:

绝缘座空闲插接件安装孔须使用合适的盲塞封闭。部分装配时须注意确保绝缘座内的插接件分配均匀对称; 这样连接器具有纵向水密性, 绝缘座不变形。

插接次数: 最大 1'000'000



导线断面 ¹⁾		额定直径 Ø 触子	镀层	订货号	型号	最大额定电流 ²⁾
mm ²	AWG	mm				A
0.5 – 1.5	20 – 16	2		18.9008 18.8008	SP2/0,5-1,5 BP2/0,5-1,5	10 – 16
				18.9009 18.8009	SP2/0,5-1,5 AU BP2/0,5-1,5 AU	
2.5	14	2		18.9010 18.8010	SP2/2,5 BP2/2,5	16 – 20
				18.9011 18.8011	SP2/2,5 AU BP2/2,5 AU	
2.5 – 4	14 – 12	3		18.9014 18.8014	SP3/2,5-4 BP3/2,5-4	20 – 36
				18.9015 18.8015	SP3/2,5-4 AU BP3/2,5-4 AU	

短配置

短配置是为了缩短插拔路径 (连接状态下共短8 mm)。

2.5 – 4	14 – 12	3		18.9012 18.8012	SP3/2,5-4(K) BP3/2,5-4(K)	20 – 32
				18.9013 18.8013	SP3/2,5-4(K) AU BP3/2,5-4(K) AU	

¹⁾ 插接件超过2个时, 挑选导线截面积时须参照DIN VDE 0298-4, DIN EN 60204-1标准以及降额表, 第95页

²⁾ 根据接线断面



组装工具, 页 86



组装说明 MA202

www.staubli.com/electrical

合适的绝缘座尺寸 从 54 页起					盲塞
G1	G2	G3	G4		
6+PE	15+PE	-	-	18.5500	
6+PE (TPE)	-	36+PE (CR/SIL)	-	18.5500	
-	-	13+PE	-	18.5501	
2+PE	3+PE+4 / 4+PE / 6+PE	-	-	18.5501	

大电流应用插接件

标准配置

插接件用于传输电流, 在50 A和135 A之间, 线缆截面积从 6 mm² 到 25 mm²。

主要为镀银(Ag), 要求较高时可使用镀金(Au), 插座均带有性能优异的MULTILAM。

这类插接件能安装在不同的绝缘座 (高达7极) 里使用。

注意:

绝缘座空闲插接件安装孔须使用合适的盲塞封闭。部分装配时须注意确保绝缘座的插接件分配均匀对称; 这样连接器具有纵向水密性, 绝缘座不变形。

插接次数: 最大 500'000



导线断面 ¹⁾		额定直径 Ø 触子	镀层	订货号	型号	最大额定电流 ²⁾	
mm ²	AWG	mm				A	
6	10	5		18.9016 18.8016	SP5/6 BP5/6	50	
				18.9030 18.8030	SP5/6 AU BP5/6 AU		
6	10	6		18.9029 18.8029	SP6/6 BP6/6	50	
				18.9032 18.8032	SP6/6 AU BP6/6 AU		
10	8	5		18.9017 18.8017	SP5/10 BP5/10	63	
				18.9031 18.8031	SP5/10 AU BP5/10 AU		
10	8	6		18.9018 18.8018	SP6/10 BP6/10	80	
				18.9033 18.8033	SP6/10 AU BP6/10 AU		
16	6	6		18.9019 18.8019	SP6/16 BP6/16	90	
				18.9034 18.8034	SP6/16 AU BP6/16 AU		
25	4	6		18.9020 18.8020	SP6/25 BP6/25	135	
				18.9035 18.8035	SP6/25 AU BP6/25 AU		



组装说明 MA202

www.staubli.com/electrical

¹⁾ 插接件超过2个时, 挑选导线截面积时须参照DIN VDE 0298-4, DIN EN 60204-1标准以及降额表, 第 95页

²⁾ 根据接线断面

合适的绝缘座尺寸从 55 页起					盲塞
G1	G2	G3	G4		
-	-	6+PE	-	18.5502	
-	-	2+PE / 4+PE	-	18.5503	
-	-	6+PE	-	18.5502	
-	-	2+PE / 4+PE	-	18.5503	
-	-	2+PE / 4+PE	-	18.5503	
-	-	2+PE	-	18.5503	

大电流应用

标准配置

插接件用于传输电流, 在135A 和200A之间, 线缆截面积从 25 mm² 到 50 mm²。

镀银 (Ag), 每个插座均带有性能优异的 MULTILAM。

这类插接件能安装在不同型号的绝缘座 (高达 3极) 里使用。

注意:

绝缘座空闲插接件安装孔须使用合适的盲塞封闭。部分装配时须注意确保绝缘座内的插接件分配均匀对称; 这样连接器具有纵向水密性, 绝缘座不变形。

插接次数: 最大 500'000



导线断面 ¹⁾		额定直径 Ø 触子	镀层	订货号	型号	最大额定电流 ²⁾
mm ²	AWG	mm				A
25	4	8		18.9050 18.8050	SP8/25 BP8/25	 135
25	4	11		18.9055 18.8055	SP11/25 BP11/25	 135
35	2	8		18.9051 18.8051	SP8/35 BP8/35	 150
35 – 38	~ 2	11		18.9021 18.8021	SP11/35-38 BP11/35-38 ³⁾	 170
50	1/0	11		18.9056 18.8056	SP11/50 BP11/50 ³⁾	 200

¹⁾ 插接件超过2个时, 挑选导线截面积时须参照DIN VDE 0298-4, DIN EN 60204-1标准以及降额图, 第 95页

²⁾ 根据接线断面

³⁾ IP2X



组装说明 MA202

www.staubli.com/electrical

合适的绝缘座尺寸 从 55 页起					盲塞
G1	G2	G3	G4		
-	-	2+PE	-	18.5505	
-	-	-	2+PE	-	
-	-	2+PE	-	18.5505	
-	-	-	2+PE	-	
-	-	-	2+PE	-	

插接件 用于PEEK应用

标准配置

特殊插接件, 用于传输最大到200A的电流, 适用于线缆截面积从0.15 mm²到70 mm²。镀金 (Au), 每个插座均带有性能优异的MULTILAM。

这类插接件能安装在不同的机械加工绝缘座 (极数可高达48极) 中, 根据客户要求也可用于定制绝缘座。

注意:

仅部分装配时须注意确保绝缘座内的插接件分配均匀对称。

插接次数: 最大 10'000

提示:

Ø 6 mm到Ø 10 mm的插接件可根据要求提供。

备货:

无库存。价格和交货时间根据要求确定。



导线断面 ¹⁾		额定直径Ø 触子	镀层	订货号	型号	最大 额定电流 ²⁾
mm ²	AWG	mm				A
0.15 - 0.75	26 - 18	1		19.9110 19.9108	CT-NET/S ³⁾ CT-NET/B ³⁾	5
0.5 - 1.5	20 - 16	1.6		19.6742 19.6741	SP-C1,6/0,5-1,5 AU BP-C1,6/0,5-1,5 AU	16
2.5 - 4	14 - 12	3		19.6744 19.6743	SP-C3/2,5-4 AU BP-C3/2,5-4 AU	36
4 - 6	12 - 10			19.6759 19.6745	SP-C3/4-6 AU BP-C3/4-6 AU	50
10	8	6		19.6748 19.6747	SP-C6/10 AU BP-C6/10 AU	80
16	6			19.6750 19.6749	SP-C6/16 AU BP-C6/16 AU	110
25	4			19.6752 19.6751	SP-C6/25 AU BP-C6/25 AU	135
35	2	10		19.6754 19.6753	SP-R10/35 AU BP-R10/35 AU	150
50	1/0			19.6756 19.6755	SP-R10/50 AU BP-R10/50 AU	180
70	2/0			19.6758 19.6757	SP-R10/70 AU BP-R10/70 AU	200

¹⁾ 插接件超过2个时, 挑选导线截面积时须参照DIN VDE 0298-4, DIN EN 60204-1标准以及降额图, 第95页

²⁾ 根据接线断面



³⁾ 一套含8个插接件



组装说明 MA303

www.staubli.com/electrical

合适的绝缘座尺寸从 61 页起

	G1	G2	G3	G4
	-	-	4	-
	-	19+PE	47+PE	-
	-	3+PE	9+PE	-
	-	3+PE	13+PE	-
	-	-	3+PE	-
	-	-	3+PE	-
	-	-	3+PE	-
	-	1 	-	-
	-	1 	-	-
	-	1 	-	-

绝缘座 介绍

	绝缘座尺寸	极数	额定电压	页
			V	

NBR

信号应用

	G1 - G4	6+PE - 70+2PE	25 - 250	50
--	---------	---------------	----------	----

BUS总线应用

	G1 - G4	6+PE - 70+2PE	25 - 250	52
--	---------	---------------	----------	----

混合应用

	G1 - G2, G4	2+PE+6 2+PE+9 3+PE+4	25 - 830	53
---	-------------	----------------------------	----------	----

电源应用

	G1 - G3	2+PE - 36+PE	250 - 630	54
--	---------	--------------	-----------	----

大电流应用

	G3 - G4	2+PE - 6+PE	400 - 630	55
--	---------	-------------	-----------	----

提示:

所有接地插接件 (PE) 均须最先接地:

- 直径至Ø 3mm, 插针最先接地。
- 直径自Ø 5mm起, 插座最先接地。

	绝缘座尺寸	极数	额定电压	页
			V	

氯丁橡胶 (CR)

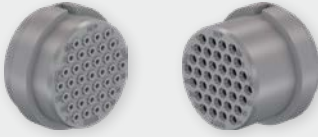
	G3	36+PE	250	56
--	----	-------	-----	----

硅胶 (SIL)

	G2 - G3	3+PE+4 6+PE 15+PE 36+PE	250 - 830	57
--	---------	----------------------------------	-----------	----

聚醚醚酮 (PK) - 根据要求 -

	G2 - G3	1 - 47+PE	24 - 600	59
---	---------	-----------	----------	----

TPE

	G1	6+PE	250	52
--	----	------	-----	----

用于信号应用的接插件绝缘座

标准配置, 无插接件

插头及插座绝缘座的制作材料为人造橡胶。接线与插头或插座压接以后, 可使用合适工具装入, 必要时重新拆下 (见第86页)。插头及插座在绝缘座中弹性定位。

工作温度: +5 °C...+100 °C.

提示:

- 特殊缺省安装可适用于更高电压, 详情请咨询我们。
- 装配的插接件参见第62页。



型号编码举例:

E1-6PE/S

E1-6PE/S	空绝缘座
E1-6PE/S	壳体尺寸
E1-6PE/S	插接件数目
E1-6PE/S	S: 插针 B: 插座



组装工具, 页 86

绝缘座尺寸	极数	订货号	型号	塑料壳体的额定电压	合适的壳体尺寸
				V	
G1	6+PE	18.4201	E1-6PE/S	250	MGK1... MGS1...-IS MGS1...-S
		18.4301	E1-6PE/B		
	18+PE	18.4202	E1-18PE/S	150 ¹⁾	
		18.4302	E1-18PE/B		
G2	15+PE	18.4401	E2-15PE/S	250	MGK2... MGS2...-IS MGA2...
		18.4501	E2-15PE/B		
G3	24+PE	18.4604	E3-24PE/S	250	MGK3... MGS3...-IS MGA3...
		18.4704	E3-24PE/B		
	27	18.4605	E3-27/S	25 	
		18.4705	E3-27/B		
	36+PE	18.4606	E3-36PE/S	250	
		18.4706	E3-36PE/B		
G4	70+2PE	18.4800	E4-70/2PE/S	250	MGK4...
		18.4900	E4-70/2PE/B		

¹⁾ 使用250 V电压时，插接件应缺省安装并特殊排列，详情请咨询我们。

用于BUS应用的插接件绝缘座

标准配置, 无接插件

插头及插座绝缘座的制作材料为人造橡胶。接线与插头或插座压接以后, 可使用合适工具装入, 必要时重新拆下 (见第86页)。插头及插座在绝缘座架中弹性定位。

工作温度: +5 °C...+100 °C²⁾.

提示:

特殊缺省安装可适用于更高电压, 详情请咨询我们。



绝缘座尺寸	极数	订货号	型号	额定电压	合适的壳体尺寸
				V	
G1	2+PE+9	18.4203	E1-2PE+9/S	250 25 ¹⁾	MGK1... MGS1...-IS MGS1...-S
		18.4303	E1-2PE+9/B		
	6+PE (适用0.5-1.5 mm ²)	18.4201	E1-6PE/S	250	
		18.4301	E1-6PE/B		
	6+PE (适用于2.5 mm ²)	18.4204 ²⁾	E1-6PE/S		
		18.4304 ²⁾	E1-6PE/B		
18+PE	18.4202	E1-18PE/S	250		
	18.4302	E1-18PE/B			
G2	15+PE	18.4401	E2-15PE/S	250	MGK2... MGS2...-IS MGA2...
		18.4501	E2-15PE/B		
G3	24+PE	18.4604	E3-24PE/S	250	MGK3... MGS3...-IS MGA3...
		18.4704	E3-24PE/B		
	27	18.4605	E3-27/S	25	
		18.4705	E3-27/B		
	36+PE	18.4606	E3-36PE/S	250	
		18.4706	E3-36PE/B		
G4	70+2PE	18.4800	E4-70/2PE/S	250	
		18.4900	E4-70/2PE/B		

¹⁾ 用于信号连接

²⁾ 使用TPE材料制造的专用绝缘座工作温度:
-20 °C...+90 °C



组装工具, 页 86

混合应用接插件绝缘座

标准配置, 无接插件

插头及插座绝缘座的制作材料为人造橡胶。接线与插头或插座压接以后, 可使用合适工具装入, 必要时重新拆下 (见第86页)。插销及插座在绝缘座中弹性定位。

工作温度: +5 °C...+100 °C.

提示:

- 特殊缺省安装可适用于更高电压, 详情请咨询我们。
- 装配的接插件参见第64页。



绝缘座尺寸	极数	订货号	型号	额定电压	合适的壳体尺寸
				V	
G1	2+PE+9	18.4203	E1-2PE+9/S	250 25 ¹⁾	MGK1... MGS1...-IS MGS1...-S
		18.4303	E1-2PE+9/B		
G2	3+PE+4	18.4403	E2-3PE+4/S	830 250 ¹⁾	MGK2... MGS2...-IS MGA2...
		18.4503	E2-3PE+4/B		
G4	2+PE+6	18.4801	E4-2PE+6/S	630 25 ¹⁾	MGK4...
		18.4901	E4-2PE+6/B		

¹⁾ 用于信号连接



电源应用接插件绝缘座

标准配置, 无接插件

插头及插座绝缘座的制作材料为人造橡胶。接线与插头或插座压接以后, 可使用合适工具装入, 必要时重新拆下 (见第86页)。插头及插座在绝缘座中弹性定位。

工作温度: +5 °C...+100 °C.

提示:

- 特殊缺省安装可适用于更高电压, 详情请咨询我们。
- 装配的插接件参见第 66页。



绝缘座尺寸	极数	订货号	型号	塑料壳体的额定电压	合适的壳体尺寸
				V	
G1	2+PE	18.4200	E1-2PE/S	250	MGK1... MGS1...-IS MGS1...-S
		18.4300	E1-2PE/B		
	6+PE	18.4201	E1-6PE/S		
		18.4301	E1-6PE/B		
G2	6+PE	18.4400	E2-6PE/S	400	MGK2... MGS2...-IS MGA2...
		18.4500	E2-6PE/B		
	15+PE	18.4401	E2-15PE/S	250	
		18.4501	E2-15PE/B		
G3	2+PE	18.4650	E3-2PE/S8	630	MGK3... MGS3...-IS MGA3...
		18.4750	E3-2PE/B8		
		18.4600	E3-2PE/S		
		18.4700	E3-2PE/B		
	4+PE	18.4601	E3-4PE/S	400	
		18.4701	E3-4PE/B		
	6+PE	18.4602	E3-6PE/S	400	
		18.4702	E3-6PE/B		
	13+PE	18.4603	E3-13PE/S	400	
		18.4703	E3-13PE/B		
	36+PE	18.4606	E3-36PE/S	250	
		18.4706	E3-36PE/B		



组装工具, 页 86

大电流应用插接件绝缘座

标准配置, 无插接件

插头及插座绝缘座的制作材料为人造橡胶。接线与插头或插座压接以后, 可使用合适工具装入, 必要时重新拆下 (见第86页)。插头及插座接在绝缘座中弹性定位。

工作温度: +5 °C...+100 °C.

提示:

- 特殊缺省安装可适用于更高电压, 详情请咨询我们。
- 装配的插接件参见第 68页。



绝缘座尺寸	极数	订货号	型号	额定电压	合适的壳体尺寸
				V	
G3	2+PE	18.4650	E3-2PE/S8	630	MGK3... MGS3...-IS MGA3...
		18.4750	E3-2PE/B8		
	2+PE	18.4600	E3-2PE/S		
		18.4700	E3-2PE/B		
	4+PE	18.4601	E3-4PE/S	400	
		18.4701	E3-4PE/B		
6+PE	18.4602	E3-6PE/S	400		
	18.4702	E3-6PE/B			
G4	2+PE	18.4802	E4-2PE/S	630	MGK4...
		18.4902	E4-2PE/B		



组装工具, 页 86

氯丁橡胶特殊绝缘座

此类灰色插接件绝缘座适于对油性材料敏感的应用中。

已检测下列材料的膨胀变化:

- Motorex COOLANT-F
- AVIA Fluid HLPD-46
- FRAGOL Ucotherm W-EGA

其它类型的油性材料需完成测试。

提示:

- 特殊缺省安装可适用于更高电压, 详情请咨询我们。
- 装配的插接件参见第 70页。
- 单个插接件参见第 28, 40页。



绝缘座尺寸	极数	订货号	型号	额定电压	工作温度	合适的壳体尺寸
				V	°C	
G3	36+PE	18.4608	E3-36PE/S2,5-CR	250	-10...+100 °C	MGK3... MGA3...
		18.4708	E3-36PE/B2,5-CR			

硅胶材质特殊绝缘座

此类红色插接件支撑块与镀金插接件组合, 适于高温应用 (高达150 °C)。

提示:

- 特殊缺省安装可适用于更高电压, 详情请咨询我们。
- 应用温度超过90 °C时, 建议使用金属壳体。
- 装配的插接件参见第 71.页。
- 单个接插件参见第 40页。

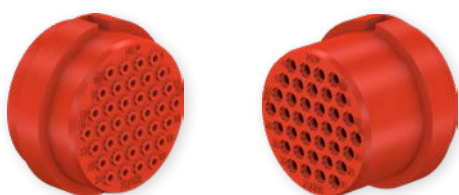

绝缘座尺寸	极数	订货号	型号	额定电压	工作温度	合适的壳体尺寸
				V	°C	
G2	3+PE+4	18.4612	E2-3+PE+4/S SIL	830	-10...+150 °C	MGK2... MGA2...
		18.4712	E2-3+PE+4/B SIL	250		
	6+PE	18.4613	E2-6PE/S SIL	400		
		18.4713	E2-6PE/B SIL	250		
	15+PE	18.4614	E2-15PE/S SIL	250		
		18.4714	E2-15PE/B SIL	250		
G3	6+PE	18.4609	E3-6PE/S SIL	400	-10...+150 °C	MGK3... MGA3...
		18.4709	E3-6PE/B SIL	250		
	36+PE	18.4607	E3-36PE/S2,5-SIL	250		
		18.4707	E3-36PE/B2,5-SIL	250		

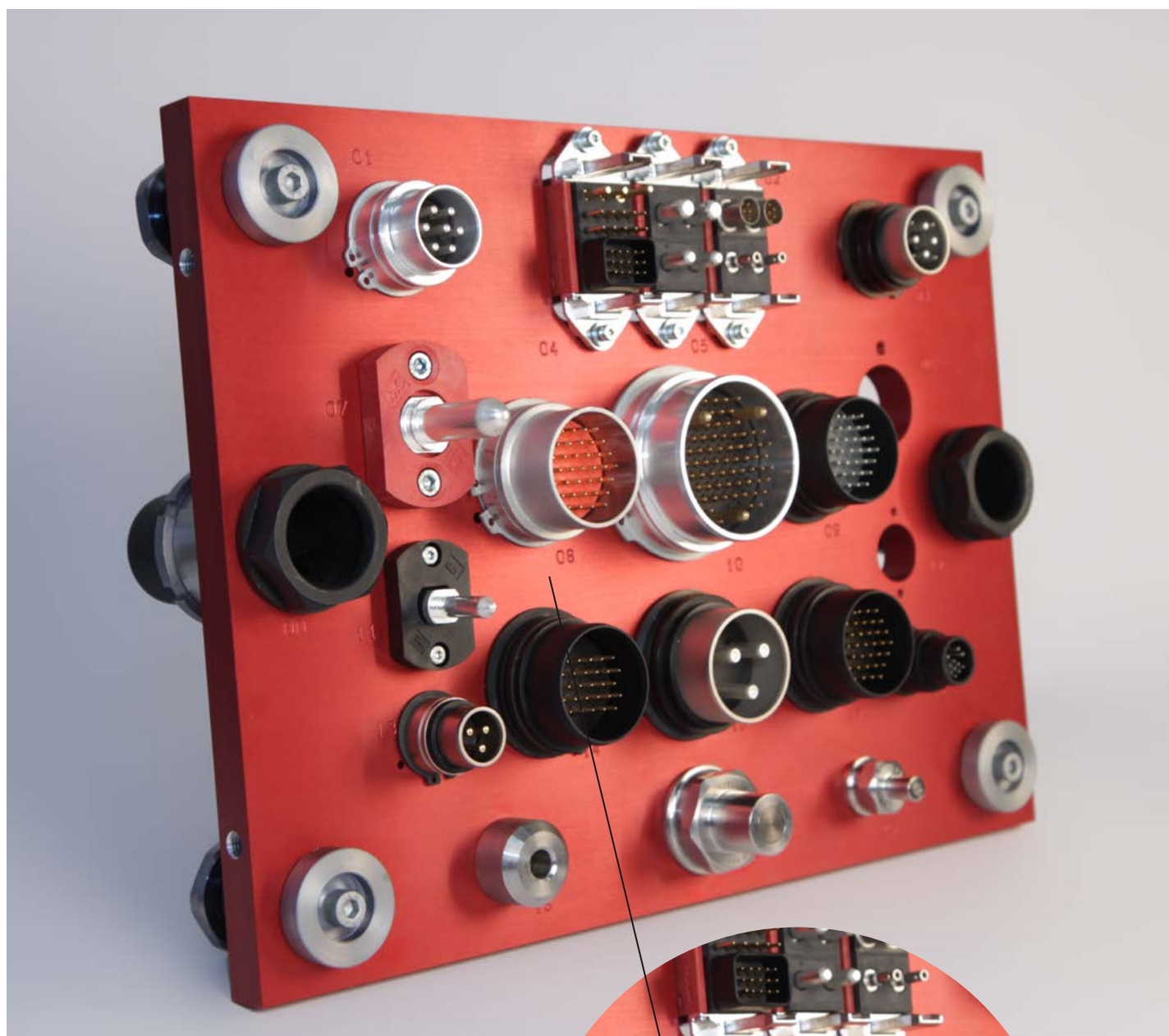

特殊接插件绝缘座聚醚醚酮材质

标准配置, 无插接件

这种米色插头及插座的制作材料为硬质聚醚醚酮, 适用于要求非常苛刻领域的应用, 如核技术。与此对应提供10种不同型号的镀金特殊插接件 (见第46页)。接线与插接件压接后, 正常情况下可手动安装插头和插座。根据需要可使用合适工具拆下 (见86页)。

工作温度: -10 °C...+150 °C.





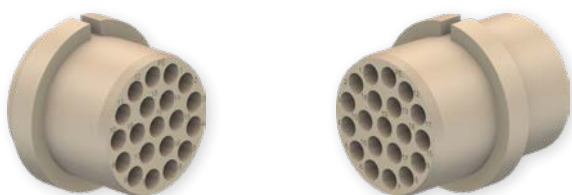

提示:

- 特殊缺省安装可适用于更高电压, 详情请咨询我们。
- 预装配好的插接件见第72页。
- 单个插接件见第46页。

备货:

无库存。价格和交货时间根据要求确定。



绝缘座尺寸	极数	订货号	型号	额定电压	合适的壳体尺寸
				V	
G2	1 	19.6627	E2-1-PK/S	 600	MGK2... MGS2...-IS MGA2...
		19.6626	E2-1-PK/B ²⁾		
	3+PE	19.6633	E2-3PE-PK/S	 600	
		19.6632	E2-3PE-PK/B		
	19+PE	19.6635	E2-19PE-PK/S	 150	
19.6634		E2-19PE-PK/B			
G3	3+PE	19.6637	E3-3PE-PK/S	 600	MGK3... MGS3...-IS MGA3...
		19.6636	E3-3PE-PK/B		
	9+PE	19.6645	E3-9PE-PK/S	 600	
		19.6644	E3-9PE-PK/B		
	13+PE ¹⁾	19.6649	E3-13PE-PK/S	 600	
		19.6648	E3-13PE-PK/B		
	47+PE	19.6647	E3-47PE-PK/S	 150	
		19.6646	E3-47PE-PK/B		
	4xNET 	19.9109	E3-4NET-PK/S	 24	
		19.9106	E3-4NET-PK/B		

¹⁾ 与标准 (NBR) 配置兼容

²⁾ 不带触摸保护



装配工具, 页 86

连接应用组件 介绍

	绝缘座尺寸	极数	额定电压	页
			V	
NBR				
信号应用				
	G1 - G4	6+PE - 70+2PE	25 - 250	62
混合应用				
	G1, G2, G4	2+PE+6 - 3+PE+4	250 - 830	64
电源应用				
	G1 - G3	2+PE - 15+PE	250 - 400	66
大电流应用				
	G3 - G4	2+PE - 6+PE	25 - 630	68

提示:

所有接地插接件 (PE) 均须最先接地:

- 直径至 \varnothing 3mm, 插针最先接地。
- 直径自 \varnothing 5mm起, 插座最先接地。

	绝缘座尺寸	极数	额定电压	页
			V	

氯丁橡胶 (CR)

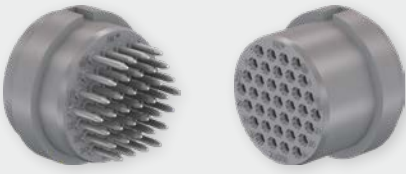
	G3	36+PE	250	70
---	----	-------	-----	----

硅胶 (SIL)

	G2 - G3	3+PE+4 6+PE 15+PE 36+PE	250 - 830	71
---	---------	----------------------------------	-----------	----

PEEK (PK) - 根据要求 -

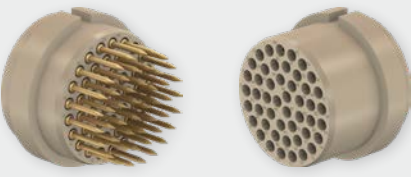
	G2 - G3	1 - 47+PE	24 - 600	72
---	---------	-----------	----------	----

用于信号应用的连接应用组件

此类组件包括一个插接件支撑块和对应数量的插座或插座。

选择整套完整装备的绝缘座 (压接后) 能使选型、购买更轻松。

提示:









































- 空绝缘座参见第 48页。
- 插头插座用插接件参见第 28页。



型号编码举例:

ME1-18+PE-SP1/1 AU

ME1-18+PE-SP1/1 AU	含插接件绝缘座
ME1-18+PE-SP1/1 AU	壳体尺寸
ME1-18+PE-SP1/1 AU	插接件数目
ME1-18+PE-SP1/1 AU	SP:插头 BP:插座
ME1-18+PE-SP1/1 AU	额定直径Ø 插针 (mm)
ME1-18+PE-SP1/1 AU	最大接线断面 (mm ²)
ME1-18+PE-SP1/1 AU	镀层

绝缘座尺寸	导线断面		极数	额定直径Ø 触子	镀层	订货号	型号	最大额定电流	额定电压
	mm ²	AWG							
G1	0.2 – 1	24 – 18	18+PE	1		18.1206	ME1-18+PE-SP1/1	5	150 ¹⁾
						18.1207	ME1-18+PE-BP1/1		
						18.1306	ME1-18+PE-SP1/1 AU		
						18.1307	ME1-18+PE-BP1/1 AU		
	0.5 – 1.5	20 – 16	6+PE	2		18.1202	ME1-6+PE-SP2/0,5-1,5	16	250
						18.1203	ME1-6+PE-BP2/0,5-1,5		
						18.1302	ME1-6+PE-SP2/0,5-1,5 AU		
						18.1303	ME1-6+PE-BP2/0,5-1,5 AU		
				1.5		18.1204	ME1-6+PE-SP1,5/0,5-1,5		
						18.1205	ME1-6+PE-BP1,5/0,5-1,5		
						18.1304	ME1-6+PE-SP1,5/0,5-1,5 AU		
						18.1305	ME1-6+PE-BP1,5/0,5-1,5 AU		
	2.5	14	6+PE	2		18.1214	ME1-6+PE-SP2/2,5	16	250
						18.1314	ME1-6+PE-BP2/2,5		
						18.1215	ME1-6+PE-SP2/2,5 AU		
					18.1315	ME1-6+PE-BP2/2,5 AU			
G2	0.5 – 1.5	20 – 16	15+PE	2		18.1404	ME2-15+PE-SP2/0,5-1,5	16	250
						18.1405	ME2-15+PE-BP2/0,5-1,5		
						18.1504	ME2-15+PE-SP2/0,5-1,5 AU		
						18.1505	ME2-15+PE-BP2/0,5-1,5 AU		
				1.5		18.1406	ME2-15+PE-SP1,5/0,5-1,5		
						18.1407	ME2-15+PE-BP1,5/0,5-1,5		
						18.1506	ME2-15+PE-SP1,5/0,5-1,5 AU		
						18.1507	ME2-15+PE-BP1,5/0,5-1,5 AU		
G3	0.5 – 1.5	20 – 16	24+PE	1.5		18.1616	ME3-24+PE-SP1,5/0,5-1,5 ²⁾	16	250
						18.1617	ME3-24+PE-BP1,5/0,5-1,5 ²⁾		
						18.1702	ME3-24+PE-SP1,5/0,5-1,5 AU ²⁾		
						18.1703	ME3-24+PE-BP1,5/0,5-1,5 AU ²⁾		
			27	1.5		18.1618	ME3-27-SP1,5/0,5-1,5		
						18.1619	ME3-27-BP1,5/0,5-1,5		
						18.1704	ME3-27-SP1,5/0,5-1,5 AU		
						18.1705	ME3-27-BP1,5/0,5-1,5 AU		
			36+PE	1.5		18.1622	ME3-36+PE-SP1,5/0,5-1,5		
						18.1623	ME3-36+PE-BP1,5/0,5-1,5		
						18.1708	ME3-36+PE-SP1,5/0,5-1,5 AU		
						18.1709	ME3-36+PE-BP1,5/0,5-1,5 AU		
G4	0.5 – 1.5	20 – 16	70+2PE	1.5		18.1800	ME4-70+2PE-SP1,5/0,5-1,5	16	250
						18.1801	ME4-70+2PE-BP1,5/0,5-1,5		
						18.1900	ME4-70+2PE-SP1,5/0,5-1,5 AU		
						18.1901	ME4-70+2PE-BP1,5/0,5-1,5 AU		

¹⁾ 使用250 V电压时, 插接件应缺省安装并特殊排列, 详情请咨询我们。

²⁾ 可选配: SP1,5/0,14-0,5 / BP1,5/0,14-0,5

用于混合应用的连接应用组件



混合装配的插接件,用于伺服电机的电流和信号输入。

提示:

- 空绝缘座参见第53页。
- 插头插座用插接件参见第 36页。



绝缘座尺寸	极数 (Power & Signal)	电源								极数
		导线断面		极数	额定直径Ø 触子	最大 额定电流	额定电压	导线断面		
		mm ²	AWG					mm ²	AWG	
G1	2+PE+9	0.5 - 1.5	20 - 16	2+PE	1.5	16	250	0.2 - 1		9
G2	3+PE+4	2.5 - 4	14 - 12	3+PE	3	32	830	0.5 - 1.5	20 - 16	4
G4	2+PE+6	25/50	4 - 1/0	2+PE	11	200	630	0.5 - 1.5	20 - 16	6
		35-38	~ 2			170				

信号						
额定直径 \varnothing 触子	最大 额定电流	额定电压	镀层	订货号	型号	
mm	A	V				
1	5	25		18.1212	ME1-2+PE-SP1,5/0,5-1,5+9SP1/1K	
				18.1312	ME1-2+PE-BP1,5/0,5-1,5+9BP1/1K	
1.5	16	250		18.1410	ME2-3+PE-SP3/2,5-4(K)+4SP1,5/0,5-1,5	
				18.1411	ME2-3+PE-BP3/2,5-4(K)+4BP1,5/0,5-1,5	
1.5	5	25		18.1816	ME4-2+PE-SP11/25+50 ¹⁾	
				18.1817	ME4-2+PE-BP11/25+50 ¹⁾	
				18.1812	ME4-2+PE-SP11/35-38 ¹⁾	
				18.1813	ME4-2+PE-BP11/35-38 ¹⁾	

¹⁾ 可装配最多6个信号插接件 (请单独订购)

用于电源应用的连接应用组件

这类连接应用组件包含一个绝缘座和相应数目的插针以及插座。

选择整套完整装备的绝缘座 (压接后) 能使选型、购买更轻松。

提示:

- 空绝缘座参见第54页。
- 插头插座用插接件参见第 40页。



型号编码举例:

ME1-6+PE-SP2/0,5-1,5 AU

ME1-6+PE-SP2/0,5-1,5 AU	连接应用组件
ME1-6+PE-SP2/0,5-1,5 AU	壳体尺寸
ME1-6+PE-SP2/0,5-1,5 AU	插接件数目
ME1-6+PE-SP2/0,5-1,5 AU	SP:插针 BP:插座
ME1-6+PE-SP2/0,5-1,5 AU	额定直径Ø 插针 (mm)
ME1-6+PE-SP2/0,5-1,5 AU	最大接线断面 (mm ²)
ME1-6+PE-SP2/0,5-1,5 AU	镀层

绝缘座尺寸	导线断面		极数	额定直径Ø 触子	镀层	订货号	型号	最大 额定电流	额定电压
	mm ²	AWG							
G1	0.5 - 1.5	20 - 16	6+PE	2		18.1202	ME1-6+PE-SP2/0,5-1,5	16	250
					18.1203	ME1-6+PE-BP2/0,5-1,5			
						18.1302	ME1-6+PE-SP2/0,5-1,5 AU		
	2.5 - 4	14 - 12	2+PE	3		18.1200	ME1-2+PE-SP3/2,5-4(K)	36	
					18.1201	ME1-2+PE-BP3/2,5-4(K)			
						18.1300	ME1-2+PE-SP3/2,5-4(K) AU		
G2	0.5 - 1.5	20 - 16	15+PE	2		18.1404	ME2-15+PE-SP2/0,5-1,5	16	250
					18.1405	ME2-15+PE-BP2/0,5-1,5			
						18.1504	ME2-15+PE-SP2/0,5-1,5 AU		
					18.1505	ME2-15+PE-BP2/0,5-1,5 AU			
	2.5 - 4	14 - 12	4+PE	3		18.1400	ME2-4+PE-SP3/2,5-4(K)	36	400
					18.1401	ME2-4+PE-BP3/2,5-4(K)			
						18.1500	ME2-4+PE-SP3/2,5-4(K) AU		
			6+PE			18.1501	ME2-4+PE-BP3/2,5-4(K) AU		
					18.1402	ME2-6+PE-SP3/2,5-4(K)			
						18.1403	ME2-6+PE-BP3/2,5-4(K)		
2.5 - 4	14 - 12	13+PE	3		18.1614	ME3-13+PE-SP3/2,5-4	27	400	
				18.1615	ME3-13+PE-BP3/2,5-4				
					18.1700	ME3-13+PE-SP3/2,5-4 AU			
				18.1701	ME3-13+PE-BP3/2,5-4 AU				

大电流应用的连接应用组件

这类连接应用组件包含一个绝缘座和相应数目的插针以及插座。

选择整套完整装备的绝缘座(压接后)能使选型、购买更轻松。

提示:

- 空绝缘座参见第55页。
- 插头插座用接插件参见第42页。



型号编码举例:

ME3-6+PE-SP5/6

ME3-6+PE-SP5/6	连接应用组件
ME3-6+PE-SP5/6	壳体尺寸
ME3-6+PE-SP5/6	插接件数目
ME3-6+PE-SP5/6	SP:插针 BP:插孔
ME3-6+PE-SP5/6	额定直径 \varnothing 插针(mm)
ME3-6+PE-SP5/6	最大接线断面 (mm ²)

绝缘座尺寸	导线断面		极数	额定直径Ø 触子	镀层	订货号	型号	最大额定电流	额定电压	
	mm ²	AWG								mm
G3	6	10	6+PE	5		18.1612	ME3-6+PE-SP5/6	50	400	
						18.1613	ME3-6+PE-BP5/6			
	10	8	2+PE	6		18.1604	ME3-2+PE-SP6/10	80	630	
						18.1605	ME3-2+PE-BP6/10			
			4+PE	6		18.1608	ME3-4+PE-SP6/10	63	400	
						18.1609	ME3-4+PE-BP6/10			
						18.1610	ME3-6+PE-SP5/10			
						18.1611	ME3-6+PE-BP5/10			
	16	6	2+PE	6		18.1602	ME3-2+PE-SP6/16	110	630	
						18.1603	ME3-2+PE-BP6/16			
			4+PE	6		18.1606	ME3-4+PE-SP6/16	90	400	
						18.1607	ME3-4+PE-BP6/16			
	25	4	2+PE	6		18.1600	ME3-2+PE-SP6/25	135	630	
				8		18.1601	ME3-2+PE-BP6/25			
				18.1750		ME3-2+PE-SP8/25				
				18.1751		ME3-2+PE-BP8/25				
35	2	2+PE	8		18.1752	ME3-2+PE-SP8/35	150			
					18.1753	ME3-2+PE-BP8/35				
G4	25/50	4 - 1/0	2+PE	11		18.1816	ME4-2+PE-SP11/25+50 ¹⁾	200	630	
						18.1817	ME4-2+PE-BP11/25+50 ¹⁾			
	35 - 38	2				18.1812	ME4-2+PE-SP11/35-38 ¹⁾	170		25 ²⁾
						18.1813	ME4-2+PE-BP11/35-38 ¹⁾			

1) 可装配最多6个信号插接件 (请单独订购)

2) 用于信号触子

氯丁橡胶应用的特殊连接应用组件

这类连接应用组件包含一个绝缘座和相应数目的插针以及插座。

选择整套完整装备的绝缘座(压接后)能使选型、购买更轻松。此类灰色绝缘座适用于对油性材料敏感的应用。

已检测下列材料的膨胀变化:



- Motorex COOLANT-F
- AVIA Fluid HLPD-46
- FRAGOL Ucotherm W-EGA

其它类型的油性材料需完成测试。

提示:

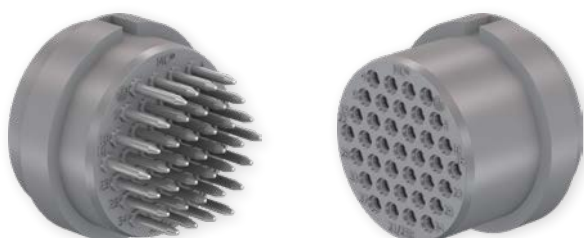
- 空绝缘座参见第 56页。
- 插头插座用插接件参见第 28, 40页。

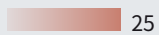

绝缘座尺寸	导线断面		极数	额定直径Ø 触子	镀层	订货号	型号	最大额定电流	额定电压
	mm ²	AWG							
G3	2.5	14	36+PE	2		18.1624	ME3-36+PE-SP2/2,5-CR	 25	 250
						18.1625	ME3-36+PE-BP2/2,5-CR		

用于硅胶应用的特殊连接应用组件

这种连接应用组件包含一个红色绝缘座和相应数目的插针以及插座。

适于高温应用(高达 150 °C)。

应用温度超过90 °C时, 建议选择镀金触子和镀锡芯线以及金属壳体。

选择整套完整装备的绝缘座(压接后)能使选型、购买更轻松。

提示:

- 空绝缘座参见第 57页。
- 插头插座用插接件参见第 40页。

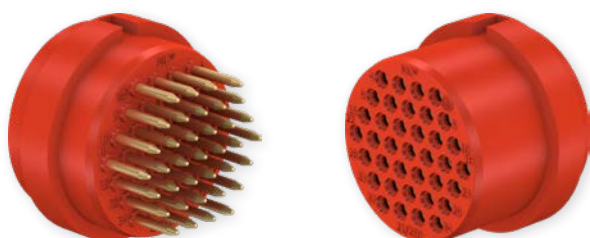

绝缘座尺寸	导线断面		极数	额定直径Ø 触	镀层	订货号	型号	最大额定电流	额定电压
	mm ²	AWG							
G2	0.5 - 1.5	20 - 16	15+PE	2		18.1512	ME2-15PE/S SIL		
						18.1513	ME2-15PE/B SIL		
	2.5 - 4	14 - 12	3+PE+4	3		18.1508	ME2-3+PE+4/S SIL		
						18.1509	ME2-3+PE+4/B SIL		
	0.5 - 1.5	20 - 16	6+PE	3		18.1510	ME2-6PE/S SIL		
						18.1511	ME2-6PE/B SIL		
G3	2.5	14	36+PE	2		18.1706	ME3-36+PE-SP2/2,5-SIL AU		
						18.1707	ME3-36+PE-BP2/2,5-SIL AU		
	10	8	6+PE	5		18.1710	ME3-6PE/S SIL		
						18.1711	ME3-6PE/B SIL		

特殊连接应用组件 适用于PEEK应用

这类连接应用组件包含一个绝缘座和相应数目的插针以及插座。

选择整套完整装备的绝缘座(压接后)能使选型、购买更轻松。

提示:

- 空绝缘座见第59页。
- 单个插接件插针/插座见第46页。

备货:

无库存。价格和交货时间根据要求确定。

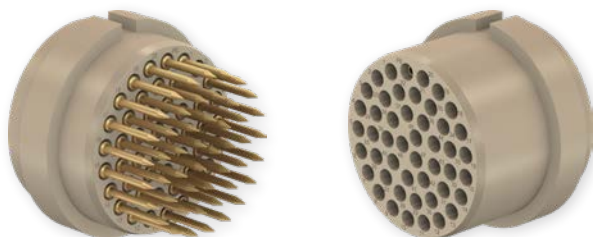

型号编码举例:

ME2-19+PE-SP-C1,6/0,5-1,5-PK AU

ME2-19+PE-SP-C1,6/0,5-1,5-PK AU	连接应用组件
ME2-19+PE-SP-C1,6/0,5-1,5-PK AU	壳体尺寸
ME2-19+PE-SP-C1,6/0,5-1,5-PK AU	插接件数目
ME2-19+PE-SP-C1,6/0,5-1,5-PK AU	SP:插针 BP:插座
ME2-19+PE-SP-C1,6/0,5-1,5-PK AU	C:夹钳 R:锁紧环
ME2-19+PE-SP-C1,6/0,5-1,5-PK AU	额定直径Ø 插针 (mm)
ME2-19+PE-SP-C1,6/0,5-1,5-PK AU	导线断面 (mm ²)
ME2-19+PE-SP-C1,6/0,5-1,5-PK AU	聚醚醚酮
ME2-19+PE-SP-C1,6/0,5-1,5-PK AU	表面

绝缘座尺寸	导线断面		极数	额定直径 \varnothing 触子	镀层	订货号	型号	最大 额定电流	额定电压					
	mm ²	AWG								A	V			
G2	0.5 – 1.5	20 – 16	19+PE	1.6		19.6651	ME2-19+PE-SP-C1,6/0,5-1,5-PK AU	16	150					
						19.6650	ME2-19+PE-BP-C1,6/0,5-1,5-PK AU							
	2.5 – 4	14 – 12	3+PE	3		19.6657	ME2-3+PE-SP-C3/2,5-4-PK AU	36	600					
						19.6656	ME2-3+PE-BP-C3/2,5-4-PK AU							
	4 – 6	12 – 10				19.6653	ME2-3+PE-SP-C3/4-6-PK AU	50						
						19.6652	ME2-3+PE-BP-C3/4-6-PK AU							
	35	2	1	10		19.6661	ME2-1-SP-R10/35-PK AU	150	600					
						19.6660 ²⁾	ME2-1-BP-R10/35-PK AU							
	50	1/0				19.6659	ME2-1-SP-R10/50-PK AU	180						
						19.6658 ²⁾	ME2-1-BP-R10/50-PK AU							
	70	2/0				19.6655	ME2-1-SP-R10/70-PK AU	200						
						19.6654 ²⁾	ME2-1-BP-R10/70-PK AU							
	G3	0.5 – 1.5				20 – 16	47+PE	1.6			19.6663	ME3-47+PE-SP-C1,6/0,5-1,5-PK AU	16	150
											19.6662	ME3-47+PE-BP-C1,6/0,5-1,5-PK AU		
2.5 – 4		14 – 12	9+PE	3		19.6669	ME3-9+PE-SP-C3/2,5-4-PK AU	36	600					
						19.6668	ME3-9+PE-BP-C3/2,5-4-PK AU							
			13+PE ¹⁾			19.6675	ME3-13+PE-SP3/2,5-4-PK AU	36						
						19.6674	ME3-13+PE-BP3/2,5-4-PK AU							
4 – 6		12 – 10	9+PE	6		19.6665	ME3-9+PE-SP-C3/4-6-PK AU	50	600					
						19.6664	ME3-9+PE-BP-C3/4-6-PK AU							
			13+PE ¹⁾			19.6677	ME3-13+PE-SP3/4-6-PK AU	50						
						19.6676	ME3-13+PE-BP3/4-6-PK AU							
10		8	3+PE	6		19.6671	ME3-3+PE-SP-C6/10-PK AU	80	600					
						19.6670	ME3-3+PE-BP-C6/10-PK AU							
16		6				19.6667	ME3-3+PE-SP-C6/16-PK AU	110						
						19.6666	ME3-3+PE-BP-C6/16-PK AU							
25		4				19.6673	ME3-3+PE-SP-C6/25-PK AU	135						
						19.6672	ME3-3+PE-BP-C6/25-PK AU							
0.5 – 0.75		26 – 18				4xNET1	1			19.9111	ME3-4NET-PK/S	5	24	
										19.9107	ME3-4NET-PK/B			

¹⁾ 与标准 (NBR) 配置兼容

²⁾ 不带触摸保护

壳体 介绍

	壳体尺寸	插接次数	页
塑料壳体			
	MGK1 – MGK4	10'000'000	76
塑料壳体, 带屏蔽, 绝缘			
	MGS1...-IS – MGS3...-IS MGS3...N-...	1'000'000	80
金属壳体, 带屏蔽			
	MGS1...-S	1'000'000	83
金属壳体			
	MGA2... – MGA3...	1'000'000	84

备注:

可根据需求提供不锈钢外壳

屏蔽原理

MULTILAM用于连接壳体, 提供持续的屏蔽, 确保了最佳的360°屏蔽效果。

特定壳体的屏蔽通过EMC电缆锁紧夹连接, 以确保通过绝缘套达到触摸保护。

优点(屏蔽):

- 高安全性BUS总线信号传输 (360°屏蔽)
- 特别适于CAT5和CAT6 控制器局域网以及以太网应用
- 采用屏蔽电缆锁紧夹, 布线快捷

优点(塑料绝缘)

- 壳体与夹持板之间不存在电连接
- 在安装过程中即可防止屏蔽绕线。

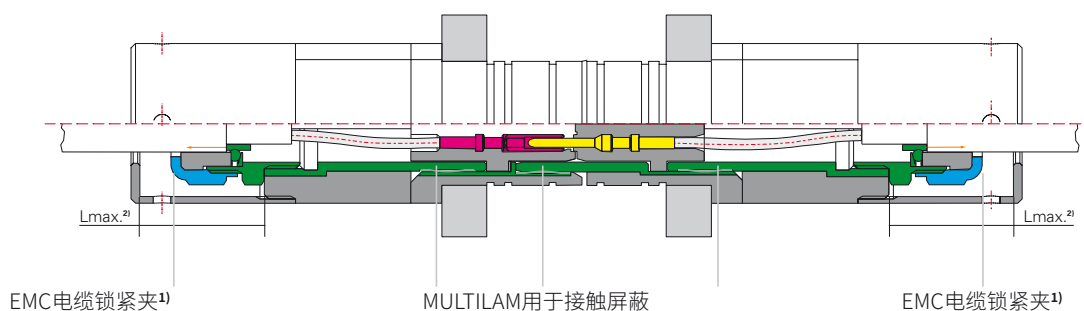

■ 屏蔽连接不间断

■ 塑料壳体

■ 插销

■ 插座

¹⁾ 选好的壳体与EMC电缆锁紧夹一同供货。请注意订购信息

²⁾ 使用其他电缆锁紧夹时, 必须注意允许其高度(Lmax):

壳体尺寸 1: 25 mm
壳体尺寸 2: 31.5 mm
壳体尺寸 3: 32.5 mm

塑料壳体

插头和插座壳体 MGK...

全绝缘塑料壳体采用高强度材料。与金属壳体不同，塑料壳体不需接地。

可提供4种不同尺寸的标准壳体。还可附加提供一种尺寸3的特殊壳体，用于安装热缩管（第80页）。

插座和插头壳体各包括两个部件（前端和后端），用螺钉旋紧。锥形壳体前端件用于安装绝

缘座，四方形的后端件用于引入并安装接线。电缆的拉力由安装在外壳的电缆锁紧夹缓冲。线缆引入可选择轴向或90°弯曲。**只允许使用塑料材质的电缆夹套。**

在多耦合对接系统应用时，壳体安装在准备好的夹持板上；参见章节“安装情况”第90页。供货中包括一固定环，用于夹持板安装。根据板间距和板厚度不同，必要时使用间隔环，参见第89和第90页。



电缆出线口:2(5个方向)

型号编码举例:

MGK1VB10-14+MGK1R-M20

MGK1VB10-14+MGK1R-M20	“多极”系列
MGK1VB10-14+MGK1R-M20	塑料壳体
MGK1VB10-14+MGK1R-M20	壳体尺寸
MGK1 VB 10-14+MGK1R-M20	VB: 插座壳体-前端件
MGK1 VS 10-14+MGK1R-M20	VS: 插头壳体-前端件
MGK1VB 10-14 +MGK1R-M20	板厚度 (mm)
MGK1VB10-14+MGK1R-M20	壳体后端件
MGK1VB10-14+MGK1R- M20	公制电缆锁紧夹

壳体尺寸	订货号	型号	电缆锁紧夹		间隔环	适用于
			可选	需另行订购		
MGK1...	18.0111	MGK1VB10-14+MGK1R-M20	M20		18.5652 ¹⁾	ME1... E1...
	18.0110	MGK1VS10-14+MGK1R-M20	18.5896			
	18.0101	MGK1VB10-14+MGK1R13		PG13		
	18.0100	MGK1VS10-14+MGK1R13				
MGK2...	18.0211	MGK2VB10-14+MGK2R-M25	M25		18.5633 ¹⁾	ME2... E2...
	18.0210	MGK2VS10-14+MGK2R-M25	15.5377		18.5632 ¹⁾	
	18.0201	MGK2VB10-14+MGK2R21		PG21	18.5633 ¹⁾	
	18.0200	MGK2VS10-14+MGK2R21			18.5632 ¹⁾	
MGK3...	18.0309	MGK3VB10-14+MGK3R-M25	M25		18.5617 ¹⁾	ME3... E3...
	18.0311	MGK3VS10-14+MGK3R-M25	15.5377		18.5618 ¹⁾	
	18.0308	MGK3VB10-14+MGK3R-M32	M32		18.5617 ¹⁾	
	18.0310	MGK3VS10-14+MGK3R-M32	15.5378		18.5618 ¹⁾	
	18.0303	MGK3VB10-14+MGK3R21		PG21	18.5617 ¹⁾	
	18.0302	MGK3VS10-14+MGK3R21			18.5618 ¹⁾	
	18.0301	MGK3VB10-14+MGK3R29		PG29	18.5617 ¹⁾	
	18.0300	MGK3VS10-14+MGK3R29			18.5618 ¹⁾	
MGK4...	18.0415	MGK4VB10-14+MGK4R-M50	M50		-	ME4...
	18.0414	MGK4VS10-14+MGK4R-M50	15.5373		18.5809 ¹⁾	E4...

尺寸3型壳体的特殊情况

插头和插座绝缘座均可安装于壳体前端件。
应用举例：供电通过用户端，如使用蓄电池为工具提供移动供电。

提示：

插头壳体前端件（左图）的安装需要一适配环（属供货范围）。

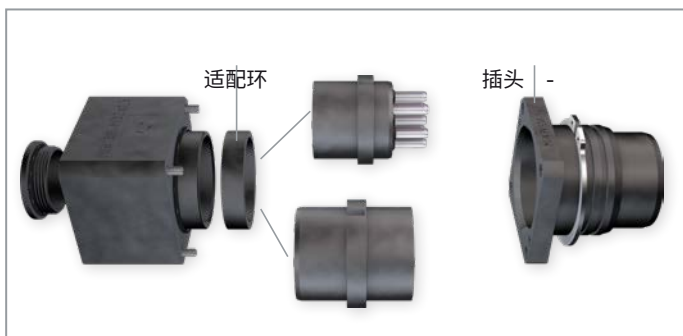

¹⁾ 适用于 13 mm 极板间距, 不属于供货范围

²⁾ 适用于 37 mm 极板间距, 属于供货范围



组装说明 MA202, MA203, MA303

www.staubli.com/electrical

特殊插头和插座壳体

用于板厚度20 mm
及板间距28 mm

除标准壳体外，我们还提供特殊壳体。共有3个尺寸，带PG螺纹。用于标准绝缘座 (E...) 和连接应用组件 (ME...)

需询问订购。

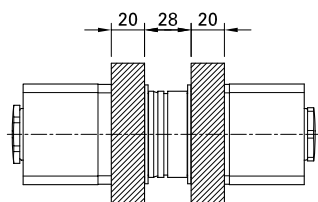

壳体尺寸	订货号	插座壳体	插头壳体	短壳体	电缆锁紧夹 ¹⁾	适用于
G1	18.0103	×			PG16	ME1...
	18.0102		×			E1...
G2	18.0205	×			PG21	ME2...
	18.0204		×			E2...
G3	18.0319	×			PG29	ME3...
	18.0318		×			E3...
	18.0317	×		×	PG21	ME3...
	18.0316		×	×		E3...
	18.0321	×			PG21	ME3...
	18.0320		×			E3...

¹⁾ 不属于供货范围

壳体前端件

适用于热缩管

为节省空间,也可使用热缩管来代替塑料壳体(只适于尺寸3)。由此可缩短连接状态下总长度。

热缩管轴向或垂直出线。



壳体尺寸	订货号	型号	热缩管	适用于
			Axial	
-WST	18.0305	MGK3VB10-14+MGK3R-WST	30.0021 WST-TS 150 	ME3... E3...
	18.0304	MGK3VS10-14+MGK3R-WST	30.0021 WST-TS 150 	



塑料壳体, 带屏蔽, 绝缘

插头和插座壳体 带屏蔽/绝缘MGS... -IS

如需要保证屏蔽连接不间断, 则使用此类壳体。

如果须将屏蔽和接地保护分离, 请使用这种壳体 (MGS...-IS)。

MULTILAM用于连接壳体, 提供连续的屏蔽, 确保最佳的360°屏蔽效果。

该型号产品中使用EMC电缆锁紧夹(如无供货, Stäubli建议使用Pflitsch "Iris UNI Dicht" 电缆锁紧夹)。EMC电缆锁紧夹通过绝缘壳体封装达到触摸保护。

MGS1VS-90-M20-IS

MGS1VB-90-M20-IS



电缆出线口:1 (90°)

型号编码举例:

MGS1VB-M20-IS/9-13

MGS1VB-M20-IS/9-13	"多极"系列
MGS1VB-M20-IS/9-13	带屏蔽塑料壳体
MGS1VB-M20-IS/9-13	壳体尺寸
MGS1VB-M20-IS/9-13	VB: 插座壳体-前端件 VS: 插头壳体-前端件
MGS1VB-M20-IS/9-13	公制电缆锁紧夹
MGS1VB-M20-IS/9-13	绝缘, 带屏蔽
MGS1VB-M20-IS/9-13	电缆外径Ø (最小 - 最大)

壳体尺寸	订货号	型号	EMC电缆锁紧夹		用于电缆外径Ø	安装角度	间隔环 ¹⁾	适用于
			无	有				
MGS1...-IS	18.0137	MGS1VB-90-M20-IS		×	7.0 - 10.5	×	18.5652	ME1... E1...
	18.0136	MGS1VS-90-M20-IS		×		×		
	18.0133	MGS1VB-M20-IS	×					
	18.0130	MGS1VS-M20-IS	×		7.0 - 10.5			
	18.0134	MGS1VB-M20-IS/7-10,5		×				
	18.0131	MGS1VS-M20-IS/7-10,5		×				
	18.0135	MGS1VB-M20-IS/9-13		×	9 - 13			
	18.0132	MGS1VS-M20-IS/9-13		×				
	18.0121	MGS1VB-R13-IS	×					
	18.0120	MGS1VS-R13-IS	×					
	18.0123	MGS1VB-R16-IS	×					
	18.0122	MGS1VS-R16-IS	×					
MGS2...-IS	18.0231	MGS2VB-M25-IS	×		9 - 13		18.5954	ME2... E2...
	18.0229	MGS2VS-M25-IS	×					
	18.0232	MGS2VB-M25-IS/9-13		×				
	18.0230	MGS2VS-M25-IS/9-13		×				
	18.0221	MGS2VB-R21-IS	×					
	18.0220	MGS2VS-R21-IS	×					

¹⁾ 只适于13 mm板间距

塑料壳体, 带屏蔽, 绝缘

警告:

新壳体MGS3...N-...与至今为止的版本并不兼容! 改装时, 插头和插座必须由新版本的MGS3...N-...替换。

新壳体的插拔力更为理想, 从而使用寿命更长。

壳体尺寸	订货号		型号	EMC电缆锁紧夹		用于电缆外径 \varnothing mm	间隔环 ¹⁾	适用于
	新	旧 ²⁾		无	有			
MGS3...-IS	18.0350	18.0340	MGS3BN-M32-IS	×		14 - 18	18.5675	ME3... E3...
	18.0353	18.0338	MGS3SN-M32-IS	×			18.5674	
	18.0351	18.0339	MGS3BN-M32-IS/14-18		×		18.5675	
	18.0354	18.0337	MGS3SN-M32-IS/14-18		×		18.5674	
	18.0352	18.0328	MGS3BN-R29-IS	×			18.5675	
	18.0355	18.0327	MGS3SN-R29-IS	×			18.5674	

MGS3SN...

MGS3BN...



电缆出线口: 1 (直线)

注意:

MGS3...-IS 和 MGK3...的钻孔说明不同, 见第 94页。

¹⁾ 只适于13 mm板间距

²⁾ 可应要求提供备件

金属壳体, 带屏蔽

插头和插座壳体 带屏蔽 MGS...-S

电压 > 60 V DC 或 > 30 V AC时, 壳体必须接地 (PE)。

该壳体与EMC电缆锁紧夹组合还可当作屏蔽使用。但需要将连接器壳体与装配板间做绝缘。

EMC电缆锁紧夹不属于供货范围(如无供货, Stäubli推荐使用: Pflitsch "Iris UNI Dicht")。线缆出线为轴向或90°。

提示:

插头和插座壳体之间通过绝缘座实现屏蔽连接。插头和插座插接件之间设有屏蔽, 从而实现电连接。

型号代码请见80页。



电缆出线口: 2 (5个方向)

壳体尺寸	订货号	型号	电缆夹套		间隔环 ¹⁾	适用于
			无	有		
MGS1...-S	18.0117	MGS1VB-10-14+MGS1R-M20	×		18.5652	ME1... E1...
	18.0116	MGS1VS-10-14+MGS1R-M20	×			
	18.0107	MGS1VB-R13-S	×			
	18.0106	MGS1VS-R13-S	×			

¹⁾ 只适于13 mm板间距

金属壳体

插头和插座壳体MGA...

铝质壳体适用于条件苛刻的应用领域，大多和硅胶或者PEEK材料的绝缘座组合应用，然而不仅限于此。

当电压大于60 V DC或者大于30 V AC时，必须考虑金属壳体的保护措施(PE)。

除了提供公制和PG螺纹电缆锁紧夹外，还可使用NPT电缆锁紧夹。

提示:

下列壳体可用于插接状态下37mm的板间距。适于板厚度10mm和14mm。间隔环(如需要)属于供货范围。



壳体尺寸	订货号	型号	装配板	电缆夹套 ¹⁾		适用于
				Axial	90°	
MGA2...	18.0240	MGA2B14-PG21	14	PG21	PG21	ME2... E2...
	18.0241	MGA2B14-NPT3/4	14	NPT3/4	NPT3/4	
	18.0242	MGA2B14-M25	14	M25×1.5	M25×1.5	
	18.0243	MGA2S10-PG21	10	PG21	PG21	
	18.0244	MGA2S14-PG21	14	PG21	PG21	
	18.0245	MGA2S10-NPT3/4	10	NPT3/4	NPT3/4	
	18.0246	MGA2S14-NPT3/4	14	NPT3/4	NPT3/4	
	18.0247	MGA2S10-M25	10	M25×1.5	M25×1.5	
18.0248	MGA2S14-M25	14	M25×1.5	M25×1.5		

¹⁾ 不属于供货范围

壳体尺寸	订货号	型号	装配板	电缆夹套 ¹⁾		适用于
				Axial	90°	
			mm			
MGA3...	18.0360	MGA3B14-2PG	14	PG36	PG29	ME3... E3...
	18.0361	MGA3B14-NPT1	14	NPT1"	NPT1"	
	18.0362	MGA3B14-2M	14	M40×1.5	M32×1.5	
	18.0363	MGA3S10-2PG	10	PG36	PG29	
	18.0364	MGA3S14-2PG	14	PG36	PG29	
	18.0365	MGA3S10-NPT1	10	NPT1"	NPT1"	
	18.0366	MGA3S14-NPT1	14	NPT1"	NPT1"	
	18.0367	MGA3S10-2M	10	M40×1.5	M32×1.5	
	18.0368	MGA3S14-2M	14	M40×1.5	M32×1.5	

装配工具

压入工具 ME-...

压入工具	额定直径 \varnothing 触子	订货号	型号
ME-...	mm		
	1/1.2	18.3000	ME-WZ1/1,2
	1.5/1.57/2/2.36	18.3003	ME-WZ1,5/2
	1.6	18.3039	ME-CWZ1,6 ¹⁾
	3	18.3010	ME-WZ3
	5	18.3013	ME-WZ5
	6	18.3016	ME-WZ6
	8/11	18.3021	ME-WZ11/38

拆卸工具 M...A-WZ..., MA-CWZ...

拆装工具 (插针)	额定直径 \varnothing 触子	订货号	型号
M...A-WZ..., MA-CWZ...	mm		
	1/1.2	18.3002	MSA-WZ1/1,2
	1.5/1.57	18.3005	MSA-WZ1,5
	1.5	18.3020	MSA-WZ1,5/109
	1.6	18.3037	MA-CWZ1,6 ¹⁾
	2	18.3009	MSA-WZ2
	2.36/3	18.3012	MSA-WZ3
	3	18.3036	MA-CWZ3 ¹⁾
	5	18.3015	MSA-WZ5
	6	18.3018	MSA-WZ6
	6	18.3038	MA-CWZ6 ¹⁾
	8	18.3022	MSA-WZ8
11	18.3014	MBA-WZ5	

拆装工具 (插座)	额定直径 \varnothing 触子	订货号	型号
M...A-WZ..., MA-CWZ...	mm		
	1/1.2	18.3001	MBA-WZ1/1,2
	1.5/1.57	18.3004	MBA-WZ1,5
	1.5	18.3019	MBA-WZ1,5/109
	1.6	18.3037	MA-CWZ1,6 ¹⁾
	2/2.36	18.3008	MBA-WZ2
	3	18.3011	MBA-WZ3
	3	18.3036	MA-CWZ3 ¹⁾
	5	18.3014	MBA-WZ5
	6/8	18.3017	MBA-WZ6
	6	18.3038	MA-CWZ6 ¹⁾
	11	18.3022	MSA-WZ8

¹⁾ 用于PEEK支撑块, 其他工具请参阅安装说明MA303



组装说明 MA202, MA203, MA205, MA303

www.staubli.com/electrical

压接工具

Stäubli推荐

• 接线0.14 mm²至4 mm²:压线工具M-CZ

• 接线6 mm²至35 mm²:压线工具M-PZ13 (小容量)

• 接线16 mm²至70 mm²:压线工具CZK2-... (组装系列)

CZK2-...



MTB9-16-50



MTB14,5-50-50

M-PZ13



MES-PZ-T...

M-CZ



MES-CZ

MES-CZ1,5/2

导体截面积		接插件标称直径	订货号	型号	名称	MA
mm ²	AWG	mm				

电源插接件

25/35/38	4/~2	6/8/10/11	18.3111	CZK2-230	压接工具箱 (电池充电器 230 V AC) 见 "小册子-压接工具箱 CZK2"	MA306
			18.3112	CZK2-110	压接工具箱 (电池充电器 110/120 V AC) 见 "小册子-压接工具箱 CZK2"	

可选附件

16	6		18.3029	MTB9-16-50	压接模具	MA306
50	1/0		18.3025	MTB14,5-50-50	压接模具	
-	-	-	18.3700	M-PZ13	压接钳	MA224
6	10	5/6	18.3701	MES-PZ-TB5/6	压接模具用于M-PZ13	
10	8	5/6	18.3702	MES-PZ-TB8/10	压接模具用于M-PZ13	
16	6	6	18.3703	MES-PZ-TB9/16	压接模具用于M-PZ13	
25	4	6/8/11	18.3704	MES-PZ-TB11/25	压接模具用于M-PZ13	
35	2	8/10/11	18.3705	MES-PZ-TB13/35	压接模具用于M-PZ13	

信号插接件

-	-	-	18.3800	M-CZ	压接钳	MA085
0.14 - 4	26 - 12	1 - 3	18.3801	MES-CZ	M-CZ 定位器	
0.5 - 1.5	20 - 16	1.5/1.6/2	18.3802	MES-CZ1,5/2	M-CZ 定位器	

配件 盲塞

空余绝缘座插接件安装孔须使用合适的盲塞 为便于区分,盲塞以颜色标记。
封闭,以确保纵向水密性和机械稳定性。

额定直径 \varnothing 触子	订货号	型号	颜色
mm			
1	18.5506	MVS-1/1	白
1.5/1.57/2	18.5500	MVS-1,5/2	蓝
3	18.5501	MVS-3	黄
5	18.5502	MVS-5	白
6	18.5503	MVS-6	黑
8	18.5505	MVS-8	

聚酰胺 (PA) 电缆锁紧夹

这种聚酰胺 (PA) 材料的电缆锁紧夹属于塑料壳体 (MGK1...至MGK4...) 配件。

将下述电缆锁紧夹与我们的塑料壳体结合使用,无需接地(安装更简单)。

提示:

1个盲塞属于供货范围(见第8页)

订货号	型号	壳体尺寸	螺纹	适于线缆外径 \varnothing
				mm
18.5896	K-VSH M20X1,5 6-12 PA	G1	M20	6 – 12
15.5377	K-VSH M25X1,5 9-16 PA	G2 + G3	M25	9 – 16
15.5378	K-VSH M32X1,5 18-25 PA	G3	M32	18 – 25
15.5373	K-VSH M50X1,5 27-35 PA	G4	M50	26 – 35

间隔环

使用间隔环将壳体与不同的板厚度及板间距在插接状态下进行匹配, 安装信息参见第90页。

接点架尺寸	订货号	型号	适用于	插座端	插针端
G1	18.5652	DST-RG GR. 1/10	MGK1... MGS1...		
	18.5633	DST-RG GR. 2/12 BU	MGK2... MGS2...-IS		-
18.5632	DST-RG GR. 2/8 STI	-			
G3	18.5618	DST-RG GR. 3/14 BU	MGK3...		-
	18.5617	DST-RG GR. 3/6 STI		-	
	18.5675	DST-RG-3S/14BU-IS	MGS3...-IS		-
	18.5674	DST-RG-3S/6STI-IS		-	

附件 允许的安裝情况

Stäubli多极连接器是专为板式安装研发的。根据板厚度(如14 mm 和/或 10 mm)以及板间距(如 37 mm 或 13 mm 接插时)不同,必要

时使用间隔环 (见 89 页表格)。可允许多种变化组合。

壳体		板间距 37 mm		板间距 13 mm	
		板厚度		板厚度	
尺寸	型号	插座壳体	插头壳体	插座壳体	插头壳体
		14 mm	10 mm	14 mm	14 mm
1	MGK1...	无间隔环		18.5652	18.5652
	MGS1...-IS				
	MGS1...-S				
2	MGK2...	无间隔环		18.5633	18.5632
	MGS2...-IS				
3	MGK3...	无间隔环		18.5618	18.5617
	MGS3...-IS			18.5675	18.5674
4	MGK4...	无间隔环	属供货范围		

板间距 37 mm (MGK...)

尺寸 1
MGK1...

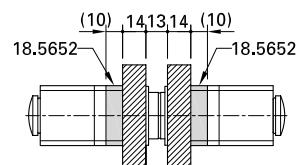
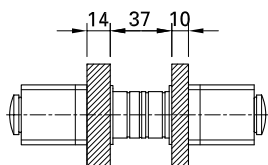

尺寸 2
MGK2...

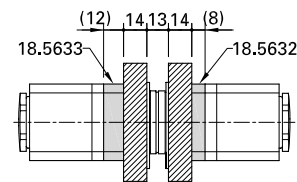
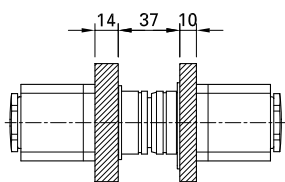

尺寸 3
MGK3...

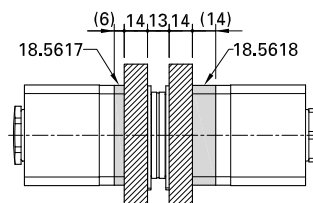
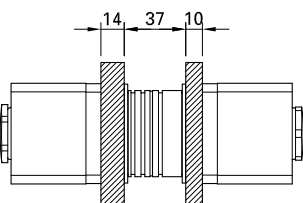

尺寸 4
MGK4...

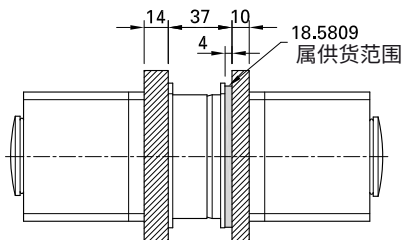

板间距 37 mm (MGS...-IS)

尺寸 1
MGS1...-IS

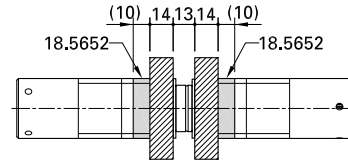
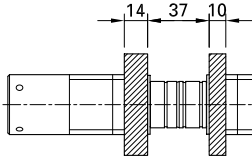

尺寸 2
MGS2...-IS

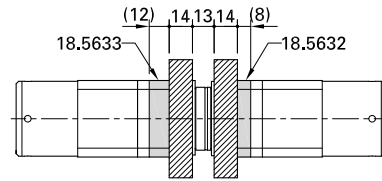
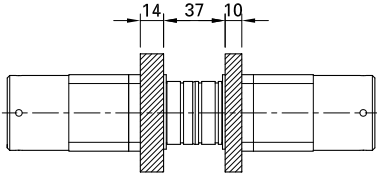

尺寸 3
MGS3...-IS

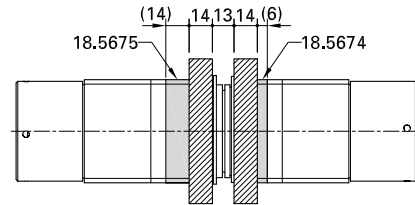
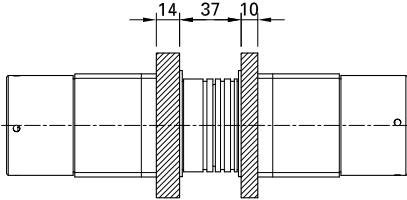

板间距 37 mm (MGS...)

尺寸 1
MGS1...-S

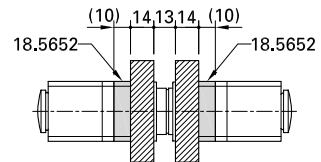
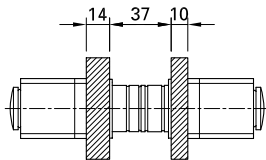

外尺寸

塑料壳体 MGK...

MGK1VB10-14+MGK1R-M20

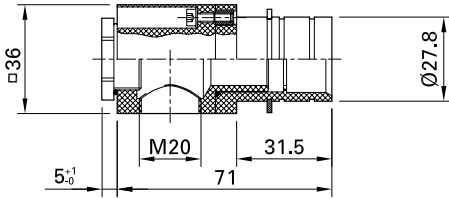

MGK1VS10-14+MGK1R-M20

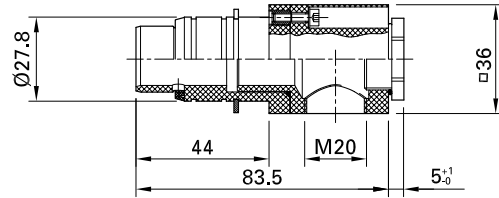

MGK2VB10-14+MGK2R-M25

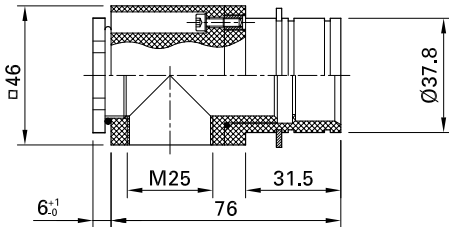

MGK2VS10-14+MGK2R-M25

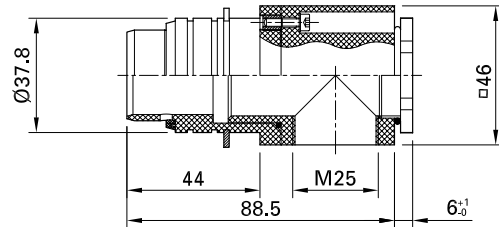

MGK3VB10-14+MGK3R-M...

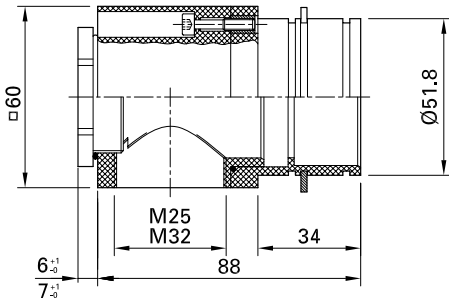

MGK3VS10-14+MGK3R-M...

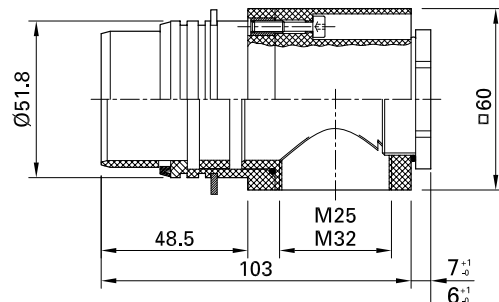

MGK4VB10-14+MGK4R-M50

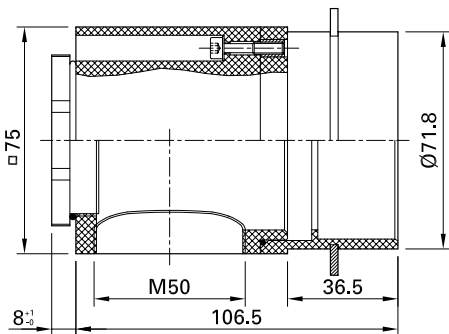

MGK4VS10-14+MGK4R-M50

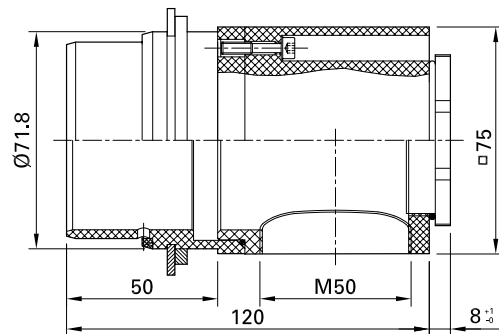

塑料壳体, 带屏蔽, 绝缘 MGS...-IS

MGS1VB-M20-IS...

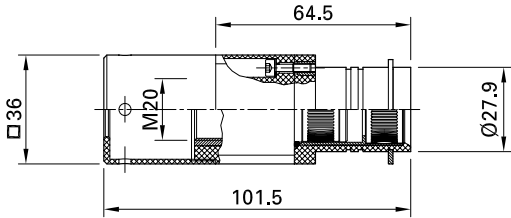

MGS1VS-M20-IS...

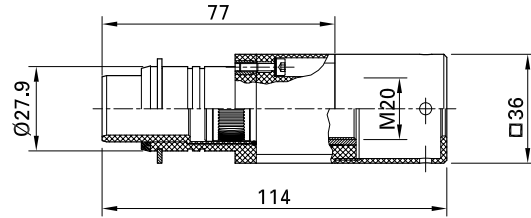

MGS2VB-M25-IS...

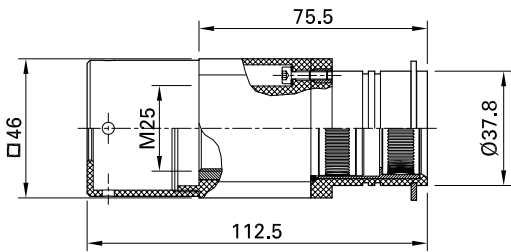

MGS2VS-M25-IS...

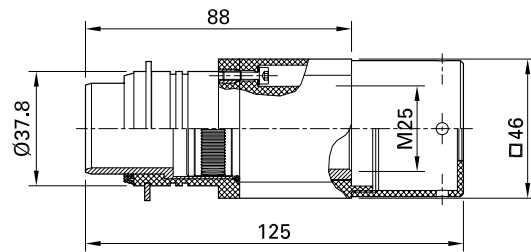

MGS3VB-M32-IS...

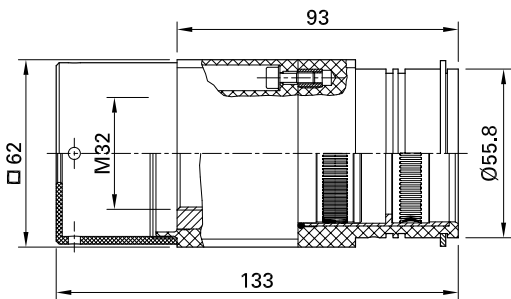

MGS3VS-M32-IS...

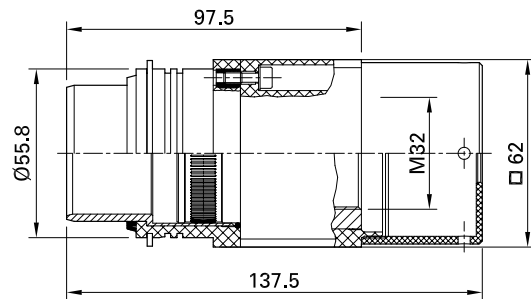

金属壳体, 带屏蔽 MGS...-S

MGS1VB-M20

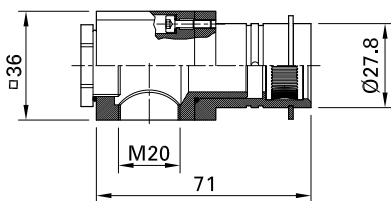

MGS1VS-M20

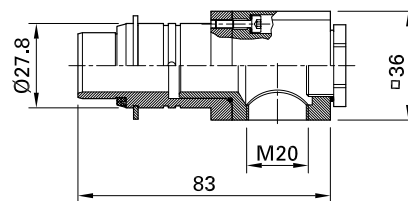

钻孔说明

装配板钻孔说明。插头壳体前端视图。槽销属于壳体供货范围(见第9页安装状况)。

MGK1...
MGS1...-IS
MGS1...-S

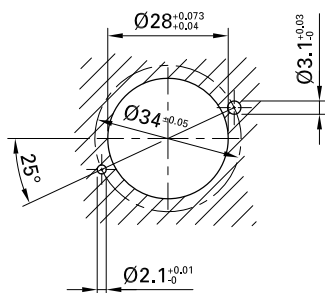

MGK2...
MGS2...-IS

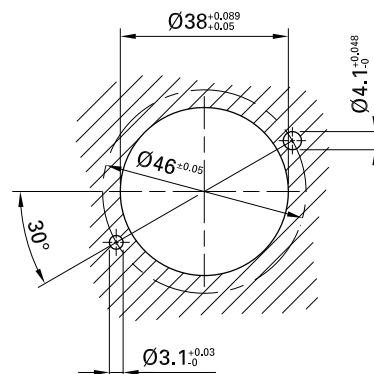

MGK3...

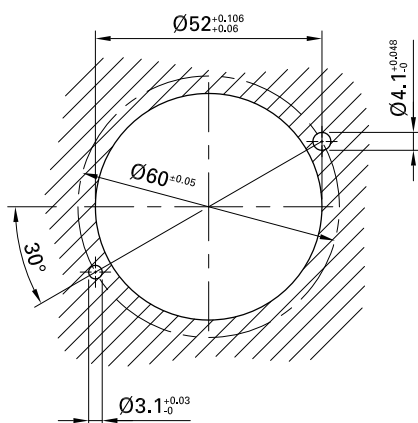

MGS3...-IS

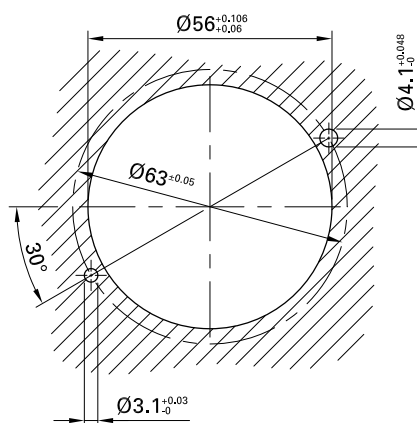

MGK4...

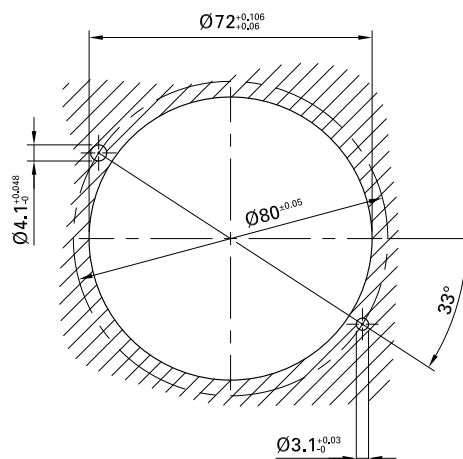
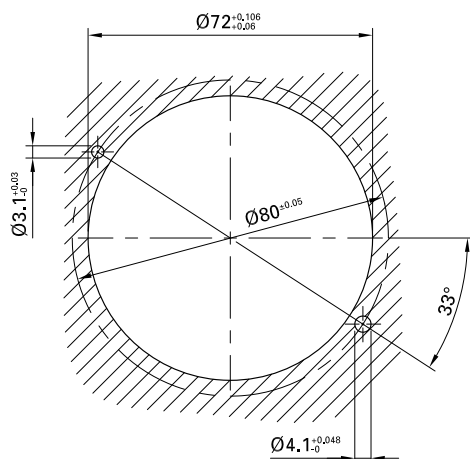

降额图

连接器的电流负荷强度受连接材料，接口和绝缘件的热负荷限制。因此，降额曲线对**持续不间断的电流**有效，该电流可同时通过连接器的所有连接器件，而不超出允许温度上限。

测量和检测过程，符合DIN 41640/第3部分。

降额曲线中的数值适用于连接器(见EN60204标准)。有关线缆负荷须注意并遵守相关规定，如DIN VDE 0298-4 和 DIN EN 60204-1，IEC 60204-1。

NBR/CR: 电缆 0.25 mm² & 0.5 mm²

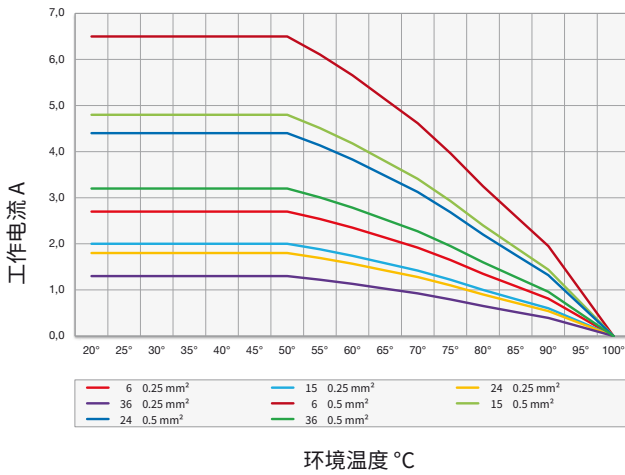

NBR/CR: 电缆 0.75 mm² & 1 mm²

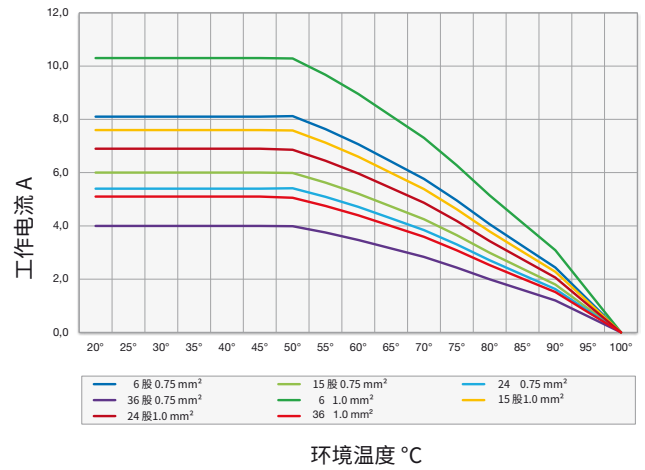

NBR/CR: 电缆 1.5 mm²

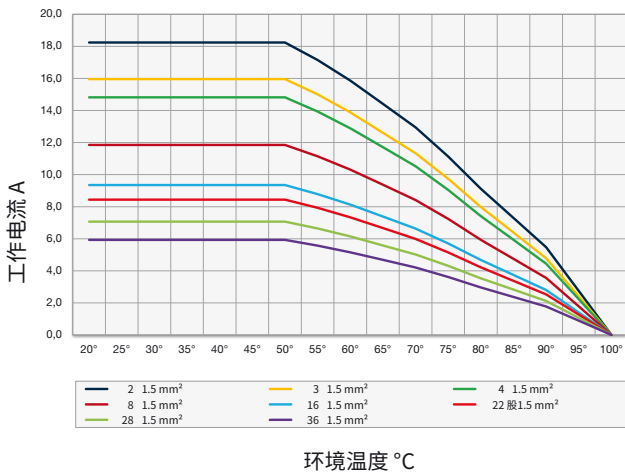

NBR/CR: 电缆 2.5 mm² & 4 mm²

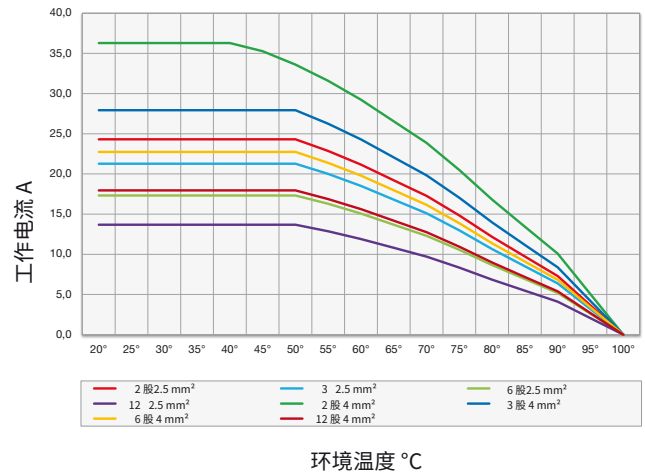

NBR/CR: 电缆 6 mm² & 10 mm²

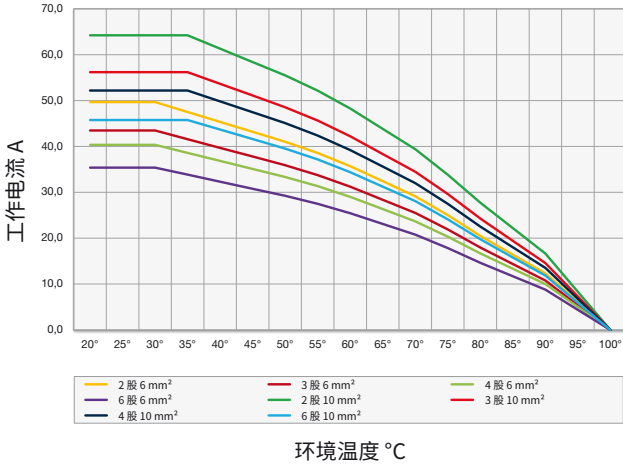

NBR/CR: 电缆 16 mm², 25 mm², 35 mm² & 50 mm²

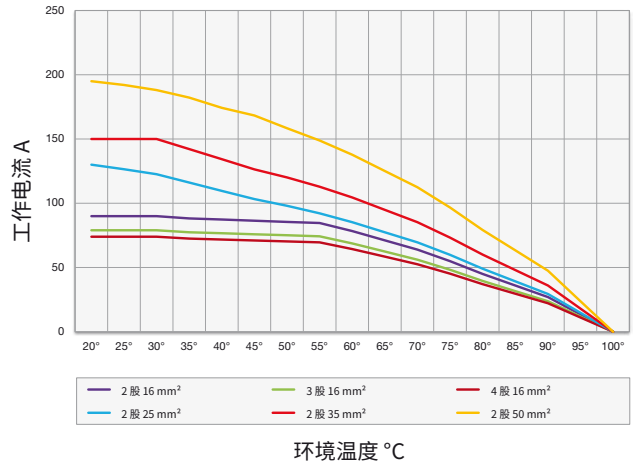

PEEK: 电缆 1.5 mm², 2.5 mm², 6 mm², 10 mm² & 35 mm²

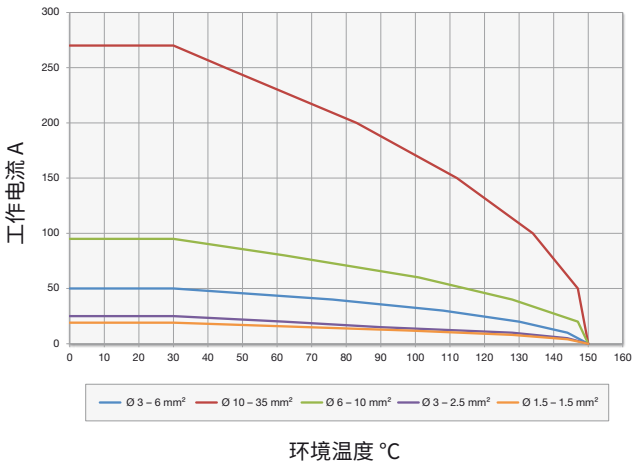

SIL: 电缆 0.25 mm², 0.5 mm² & 0.75 mm²

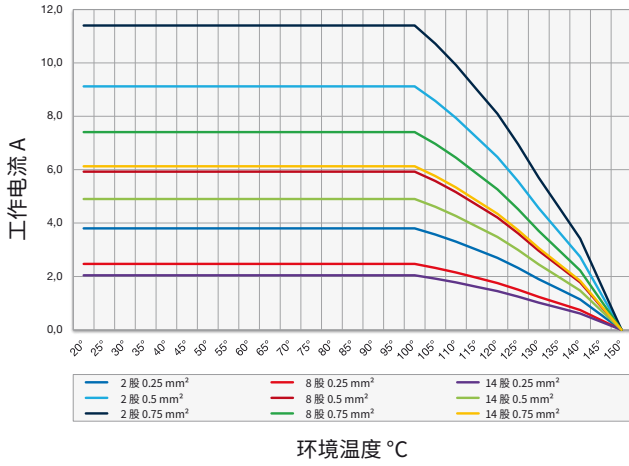

SIL: 电缆 1 mm² & 1.5 mm²

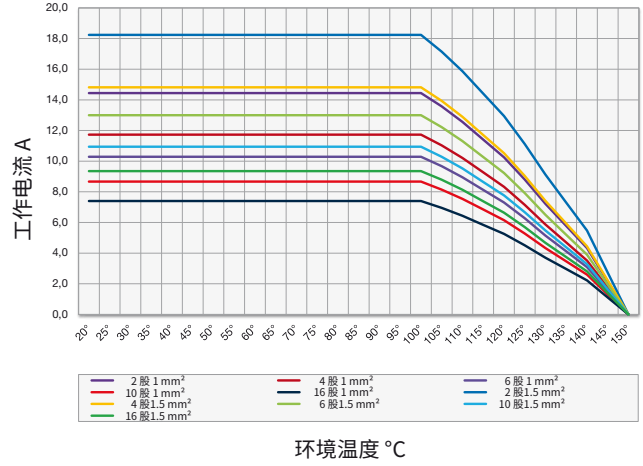

SIL: 电缆 2.5 mm² & 4 mm²

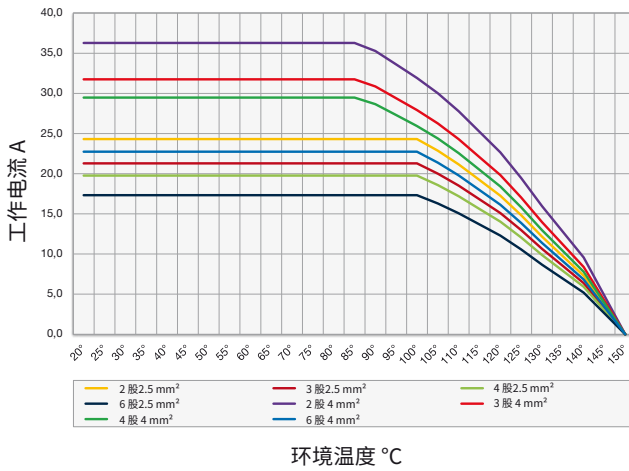

SIL: 电缆 6 mm² & 10 mm²

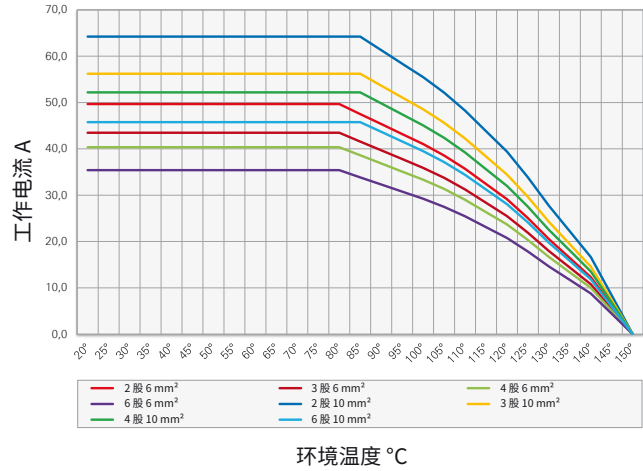

索引

按型号分类

型号	页码
BP1/1	28, 36
BP1/1 AU	28, 34, 36
BP1,5/0,5-1,5	28, 34, 36
BP1,5/0,5-1,5 AU	28, 34, 36
BP1,5/0,14-0,5	28, 36
BP1,5/0,14-0,5 AU	28, 34, 36
BP2/0,5-1,5	28, 40
BP2/0,5-1,5 AU	28, 40
BP2/2,5	40
BP2/2,5 AU	40
BP3/2,5-4	40
BP3/2,5-4 AU	40
BP3/2,5-4(K)	36, 40
BP3/2,5-4(K) AU	36, 40
BP5/6	38, 42
BP5/6 AU	38, 42
BP5/10	38, 42
BP5/10 AU	38, 42
BP6/6	42
BP6/6 AU	42
BP6/10	42
BP6/10 AU	42
BP6/16	42
BP6/16 AU	42
BP6/25	42
BP6/25 AU	42
BP8/25	44
BP8/35	44
BP11/25	38, 44
BP11/35-38	38, 44
BP11/50	38, 44
BP-C1,6/0,5-1,5 AU	46
BP-C3/2,5-4 AU	46
BP-C3/4-6 AU	46
BP-C6/10 AU	46
BP-C6/16 AU	46
BP-C6/25 AU	46
BP-R10/35 AU	46
BP-R10/50 AU	46
BP-R10/70 AU	46
CT-NET/B	46
CT-NET/S	46
CZK2-110	87
CZK2-230	87

型号	页码
DBP2/0,5-1,5 AU	32
DBP2-AL/0,14-0,5	32
DBP2-CO/0,14-0,5	32
DBP2-CR/0,14-0,5	32
DBP2-CU/0,14-0,5	32
DBP2-FE/0,14-0,5	32
DBP2-NICRSI/0,14-0,5	32
DBP2-NISI/0,14-0,5	32
DSP2/0,5-1,5 AU	32
DSP2-AL/0,14-0,5	32
DSP2-CO/0,14-0,5	32
DSP2-CR/0,14-0,5	32
DSP2-CU/0,14-0,5	32
DSP2-FE/0,14-0,5	32
DSP2-NICRSI/0,14-0,5	32
DSP2-NISI/0,14-0,5	32
DST-RG-3S/6STI-IS	89
DST-RG-3S/14BU-IS	89
DST-RG GR. 1/10	89
DST-RG GR. 2/8 STI	89
DST-RG GR. 2/12 BU	89
DST-RG GR. 3/6 STI	89
DST-RG GR. 3/14 BU	89
E1-2PE+9/B	52, 53
E1-2PE+9/S	52, 53
E1-2PE/B	54
E1-2PE/S	54
E1-6PE/B	51, 52, 54
E1-6PE/S	51, 52, 54
E1-18PE/B	51, 52
E1-18PE/S	51, 52
E2-1-PK/B	59
E2-1-PK/S	59
E2-3PE+4/B	53
E2-3+PE+4/B SIL	57
E2-3PE+4/S	53
E2-3+PE+4/S SIL	57
E2-3PE-PK/B	59
E2-3PE-PK/S	59
E2-6PE/B	54
E2-6PE/B SIL	57
E2-6PE/S	54
E2-6PE/S SIL	57
E2-15PE/B	51, 52, 54

型号	页码
E2-15PE/B SIL	57
E2-15PE/S	51, 52, 54
E2-15PE/S SIL	57
E2-19PE-PK/B	59
E2-19PE-PK/S	59
E3-2PE/B	54, 55
E3-2PE/B8	54, 55
E3-2PE/S	54, 55
E3-2PE/S8	54, 55
E3-3PE-PK/B	59
E3-3PE-PK/S	59
E3-4NET-PK/B	59
E3-4NET-PK/S	59
E3-4PE/B	54, 55
E3-4PE/S	54, 55
E3-6PE/B	54, 55
E3-6PE/B SIL	57
E3-6PE/S	54, 55
E3-6PE/S SIL	57
E3-9PE-PK/B	59
E3-9PE-PK/S	59
E3-13PE/B	54
E3-13PE-PK/B	59
E3-13PE-PK/S	59
E3-13PE/S	54
E3-24PE/B	51, 52
E3-24PE/S	51, 52
E3-27/B	51, 52
E3-27/S	51, 52
E3-36PE/B	51, 52, 54
E3-36PE/B2,5-CR	56
E3-36PE/B2,5-SIL	57
E3-36PE/S	51, 52, 54
E3-36PE/S2,5-CR	56
E3-36PE/S2,5-SIL	57
E3-47PE-PK/B	59
E3-47PE-PK/S	59
E4-2PE+6/B	53
E4-2PE+6/S	53
E4-2PE/B	55
E4-2PE/S	55
E4-70/2PE/B	51, 52
E4-70/2PE/S	51, 52
K-VSH M20X1,5 6-12 PA	88

型号	页码
K-VSH M25X1,5 9-16 PA	88
K-VSH M32X1,5 18-25 PA	88
K-VSH M50X1,5 27-35 PA	88
MA-CWZ1,6	86
MA-CWZ3	86
MA-CWZ6	86
MBA-WZ1/1,2	86
MBA-WZ1,5	86
MBA-WZ1,5/109	86
MBA-WZ2	86
MBA-WZ3	86
MBA-WZ5	86
MBA-WZ6	86
M-CZ	87
ME1-2+PE-BP1,5/0,5-1,5+9BP1/1K	64
ME1-2+PE-BP3/2,5-4(K)	67
ME1-2+PE-BP3/2,5-4(K) AU	67
ME1-2+PE-SP1,5/0,5-1,5+9SP1/1K	64
ME1-2+PE-SP3/2,5-4(K)	67
ME1-2+PE-SP3/2,5-4(K) AU	67
ME1-6+PE-BP1,5/0,5-1,5	63
ME1-6+PE-BP1,5/0,5-1,5 AU	63
ME1-6+PE-BP2/0,5-1,5	63, 67
ME1-6+PE-BP2/0,5-1,5 AU	63, 67
ME1-6+PE-BP2/2,5	63
ME1-6+PE-BP2/2,5 AU	63
ME1-6+PE-SP1,5/0,5-1,5	63
ME1-6+PE-SP1,5/0,5-1,5 AU	63
ME1-6+PE-SP2/0,5-1,5	63, 67
ME1-6+PE-SP2/0,5-1,5 AU	63, 67
ME1-6+PE-SP2/2,5	63
ME1-6+PE-SP2/2,5 AU	63
ME1-18+PE-BP1/1	63
ME1-18+PE-BP1/1 AU	63
ME1-18+PE-SP1/1	63
ME1-18+PE-SP1/1 AU	63
ME2-1-BP-R10/35-PK AU	73
ME2-1-BP-R10/50-PK AU	73
ME2-1-BP-R10/70-PK AU	73
ME2-1-SP-R10/35-PK AU	73
ME2-1-SP-R10/50-PK AU	73
ME2-1-SP-R10/70-PK AU	73
ME2-3+PE+4/B SIL	71
ME2-3+PE+4/S SIL	71

型号	页码
ME2-3+PE-BP3/2,5-4(K)+4BP1,5/0,5-1,5	64
ME2-3+PE-BP-C3/2,5-4-PK AU	73
ME2-3+PE-BP-C3/4-6-PK AU	73
ME2-3+PE-SP3/2,5-4(K)+4SP1,5/0,5-1,5	64
ME2-3+PE-SP-C3/2,5-4-PK AU	73
ME2-3+PE-SP-C3/4-6-PK AU	73
ME2-4+PE-BP3/2,5-4(K)	67
ME2-4+PE-BP3/2,5-4(K) AU	67
ME2-4+PE-SP3/2,5-4(K)	67
ME2-4+PE-SP3/2,5-4(K) AU	67
ME2-6+PE-BP3/2,5-4(K)	67
ME2-6+PE-BP3/2,5-4(K) AU	67
ME2-6PE/B SIL	71
ME2-6+PE-SP3/2,5-4(K)	67
ME2-6+PE-SP3/2,5-4(K) AU	67
ME2-6PE/S SIL	71
ME2-15+PE-BP1,5/0,5-1,5	63
ME2-15+PE-BP1,5/0,5-1,5 AU	63
ME2-15+PE-BP2/0,5-1,5	63, 67
ME2-15+PE-BP2/0,5-1,5 AU	63, 67
ME2-15PE/B SIL	71
ME2-15+PE-SP1,5/0,5-1,5	63
ME2-15+PE-SP1,5/0,5-1,5 AU	63
ME2-15+PE-SP2/0,5-1,5	63, 67
ME2-15+PE-SP2/0,5-1,5 AU	63, 67
ME2-15PE/S SIL	71
ME2-19+PE-BP-C1,6/0,5-1,5-PK AU	73
ME2-19+PE-SP-C1,6/0,5-1,5-PK AU	73
ME3-2+PE-BP6/10	69
ME3-2+PE-BP6/16	69
ME3-2+PE-BP6/25	69
ME3-2+PE-BP8/25	69
ME3-2+PE-BP8/35	69
ME3-2+PE-SP6/10	69
ME3-2+PE-SP6/16	69
ME3-2+PE-SP6/25	69
ME3-2+PE-SP8/25	69
ME3-2+PE-SP8/35	69
ME3-3+PE-BP-C6/10-PK AU	73
ME3-3+PE-BP-C6/16-PK AU	73
ME3-3+PE-BP-C6/25-PK AU	73
ME3-3+PE-SP-C6/10-PK AU	73
ME3-3+PE-SP-C6/16-PK AU	73
ME3-3+PE-SP-C6/25-PK AU	73
ME3-4NET-PK/B	73
ME3-4NET-PK/S	73

型号	页码
ME3-4+PE-BP6/10	69
ME3-4+PE-BP6/16	69
ME3-4+PE-SP6/10	69
ME3-4+PE-SP6/16	69
ME3-6+PE-BP5/6	69
ME3-6+PE-BP5/10	69
ME3-6PE/B SIL	71
ME3-6+PE-SP5/6	69
ME3-6+PE-SP5/10	69
ME3-6PE/S SIL	71
ME3-9+PE-BP-C3/2,5-4-PK AU	73
ME3-9+PE-BP-C3/4-6-PK AU	73
ME3-9+PE-SP-C3/2,5-4-PK AU	73
ME3-9+PE-SP-C3/4-6-PK AU	73
ME3-13+PE-BP3/2,5-4	67
ME3-13+PE-BP3/2,5-4 AU	67
ME3-13+PE-BP3/2,5-4-PK AU	73
ME3-13+PE-BP3/4-6-PK AU	73
ME3-13+PE-SP3/2,5-4	67
ME3-13+PE-SP3/2,5-4 AU	67
ME3-13+PE-SP3/2,5-4-PK AU	73
ME3-13+PE-SP3/4-6-PK AU	73
ME3-24+PE-BP1,5/0,5-1,5	63
ME3-24+PE-BP1,5/0,5-1,5 AU	63
ME3-24+PE-SP1,5/0,5-1,5	63
ME3-24+PE-SP1,5/0,5-1,5 AU	63
ME3-27-BP1,5/0,5-1,5	63
ME3-27-BP1,5/0,5-1,5 AU	63
ME3-27-SP1,5/0,5-1,5	63
ME3-27-SP1,5/0,5-1,5 AU	63
ME3-36+PE-BP1,5/0,5-1,5	63
ME3-36+PE-BP1,5/0,5-1,5 AU	63
ME3-36+PE-BP2/2,5-CR	70
ME3-36+PE-BP2/2,5-SIL AU	71
ME3-36+PE-SP1,5/0,5-1,5	63
ME3-36+PE-SP1,5/0,5-1,5 AU	63
ME3-36+PE-SP2/2,5-CR	70
ME3-36+PE-SP2/2,5-SIL AU	71
ME3-47+PE-BP-C1,6/0,5-1,5-PK AU	73
ME3-47+PE-SP-C1,6/0,5-1,5-PK AU	73
ME4-2+PE-BP11/25+50	64, 69
ME4-2+PE-BP11/35-38	64, 69
ME4-2+PE-SP11/25+50	64, 69
ME4-2+PE-SP11/35-38	64, 69
ME4-70+2PE-BP1,5/0,5-1,5	63
ME4-70+2PE-BP1,5/0,5-1,5 AU	63

型号	页码
ME4-70+2PE-SP1,5/0,5-1,5	63
ME4-70+2PE-SP1,5/0,5-1,5 AU	63
ME-CWZ1,6	86
MES-CZ	87
MES-CZ1,5/2	87
MES-PZ-TB5/6	87
MES-PZ-TB8/10	87
MES-PZ-TB9/16	87
MES-PZ-TB11/25	87
MES-PZ-TB13/35	87
ME-WZ1/1,2	86
ME-WZ1,5/2	86
ME-WZ3	86
ME-WZ5	86
ME-WZ6	86
ME-WZ11/38	86
MGA2B14-M25	84
MGA2B14-NPT3/4	84
MGA2B14-PG21	84
MGA2S10-M25	84
MGA2S10-NPT3/4	84
MGA2S10-PG21	84
MGA2S14-M25	84
MGA2S14-NPT3/4	84
MGA2S14-PG21	84
MGA3B14-2M	85
MGA3B14-2PG	85
MGA3B14-NPT1	85
MGA3S10-2M	85
MGA3S10-2PG	85
MGA3S10-NPT1	85
MGA3S14-2M	85
MGA3S14-2PG	85
MGA3S14-NPT1	85
MGK1VB10-14+MGK1R13	77
MGK1VB10-14+MGK1R-M20	77
MGK1VS10-14+MGK1R13	77
MGK1VS10-14+MGK1R-M20	77
MGK2VB10-14+MGK2R21	77
MGK2VB10-14+MGK2R-M25	77
MGK2VS10-14+MGK2R21	77
MGK2VS10-14+MGK2R-M25	77
MGK3VB10-14+MGK3R21	77
MGK3VB10-14+MGK3R29	77
MGK3VB10-14+MGK3R-M25	77
MGK3VB10-14+MGK3R-M32	77

型号	页码
MGK3VB10-14+MGK3R-WST	79
MGK3VS10-14+MGK3R21	77
MGK3VS10-14+MGK3R29	77
MGK3VS10-14+MGK3R-M25	77
MGK3VS10-14+MGK3R-M32	77
MGK3VS10-14+MGK3R-WST	79
MGK4VB10-14+MGK4R-M50	77
MGK4VS10-14+MGK4R-M50	77
MGS1VB-10-14+MGS1R-M20	83
MGS1VB-90-M20-IS	81
MGS1VB-M20-IS	81
MGS1VB-M20-IS/7-10,5	81
MGS1VB-M20-IS/9-13	81
MGS1VB-R13-IS	81
MGS1VB-R13-S	83
MGS1VB-R16-IS	81
MGS1VS-10-14+MGS1R-M20	83
MGS1VS-90-M20-IS	81
MGS1VS-M20-IS	81
MGS1VS-M20-IS/7-10,5	81
MGS1VS-M20-IS/9-13	81
MGS1VS-R13-IS	81
MGS1VS-R13-S	83
MGS1VS-R16-IS	81
MGS2VB-M25-IS	81
MGS2VB-M25-IS/9-13	81
MGS2VB-R21-IS	81
MGS2VS-M25-IS	81
MGS2VS-M25-IS/9-13	81
MGS2VS-R21-IS	81
MGS3BN-M32-IS	82
MGS3BN-M32-IS/14-18	82
MGS3BN-R29-IS	82
MGS3SN-M32-IS	82
MGS3SN-M32-IS/14-18	82
MGS3SN-R29-IS	82
M-PZ13	87
MSA-WZ1/1,2	86
MSA-WZ1,5	86
MSA-WZ1,5/109	86
MSA-WZ2	86
MSA-WZ3	86
MSA-WZ5	86
MSA-WZ6	86
MSA-WZ8	86
MTB9-16-50	87

型号	页码
MTB14,5-50-50	87
MVS-1/1	88
MVS-1,5/2	88
MVS-3	88
MVS-5	88
MVS-6	88
MVS-8	88
SP1/1	28, 36
SP1/1 AU	28, 34, 36
SP1,5/0,5-1,5	28, 34, 36
SP1,5/0,5-1,5 AU	28, 34, 36
SP1,5/0,14-0,5	28, 36
SP1,5/0,14-0,5 AU	28, 34, 36
SP2/0,5-1,5	28, 40
SP2/0,5-1,5 AU	28, 40
SP2/2,5	40
SP2/2,5 AU	40
SP3/2,5-4	40
SP3/2,5-4 AU	40
SP3/2,5-4(K)	36, 40
SP3/2,5-4(K) AU	36, 40
SP5/6	38, 42
SP5/6 AU	38, 42
SP5/10	38, 42

型号	页码
SP5/10 AU	38, 42
SP6/6	42
SP6/6 AU	42
SP6/10	42
SP6/10 AU	42
SP6/16	42
SP6/16 AU	42
SP6/25	42
SP6/25 AU	42
SP8/25	44
SP8/35	44
SP11/25	38, 44
SP11/35-38	38, 44
SP11/50	38, 44
SP-C1,6/0,5-1,5 AU	46
SP-C3/2,5-4 AU	46
SP-C3/4-6 AU	46
SP-C6/10 AU	46
SP-C6/16 AU	46
SP-C6/25 AU	46
SP-R10/35 AU	46
SP-R10/50 AU	46
SP-R10/70 AU	46

按订货号分类

订货号	页码
18.8002	28, 36
18.8003	28, 34, 36
18.8004	28, 34, 36
18.8005	28, 34, 36
18.8024	28, 36
18.8025	28, 34, 36
18.8008	28, 40
18.8009	28, 40
18.8010	40
18.8011	40
18.8014	40
18.8015	40
18.8012	36, 40
18.8013	36, 40
18.8016	38, 42
18.8030	38, 42
18.8017	38, 42
18.8031	38, 42
18.8029	42
18.8032	42
18.8018	42
18.8033	42
18.8019	42
18.8034	42
18.8020	42
18.8035	42
18.8050	44
18.8051	44
18.8055	38, 44
18.8021	38, 44
18.8056	38, 44
19.6741	46
19.6743	46
19.6745	46
19.6747	46
19.6749	46
19.6751	46
19.6753	46
19.6755	46
19.6757	46
19.9108	46
19.9110	46
18.3112	87
18.3111	87

订货号	页码
18.8061	32
18.8062	32
19.6718	32
18.8063	32
19.6726	32
19.6720	32
19.6722	32
19.6724	32
18.9061	32
18.9062	32
19.6717	32
18.9063	32
19.6725	32
19.6719	32
19.6721	32
19.6723	32
18.5674	89
18.5675	89
18.5652	89
18.5632	89
18.5633	89
18.5617	89
18.5618	89
18.4303	52, 53
18.4203	52, 53
18.4300	54
18.4200	54
18.4301	51, 52, 54
18.4304	52
18.4201	51, 52, 54
18.4204	52
18.4302	51, 52
18.4202	51, 52
19.6626	59
19.6627	59
18.4503	53
18.4712	57
18.4403	53
18.4612	57
19.6632	59
19.6633	59
18.4500	54
18.4713	57
18.4400	54

订货号	页码
18.4613	57
18.4501	51, 52, 54
18.4714	57
18.4401	51, 52, 54
18.4614	57
19.6634	59
19.6635	59
18.4700	54, 55
18.4750	54, 55
18.4600	54, 55
18.4650	54, 55
19.6636	59
19.6637	59
19.9106	59
19.9109	59
18.4701	54, 55
18.4601	54, 55
18.4702	54, 55
18.4709	57
18.4602	54, 55
18.4609	57
19.6644	59
19.6645	59
18.4703	54
19.6648	59
19.6649	59
18.4603	54
18.4704	51, 52
18.4604	51, 52
18.4705	51, 52
18.4605	51, 52
18.4706	51, 52, 54
18.4708	56
18.4707	57
18.4606	51, 52, 54
18.4608	56
18.4607	57
19.6646	59
19.6647	59
18.4901	53
18.4801	53
18.4902	55
18.4802	55
18.4900	51, 52
18.4800	51, 52
18.5896	88

订货号	页码
15.5377	88
15.5378	88
15.5373	88
18.3037	86
18.3036	86
18.3038	86
18.3001	86
18.3004	86
18.3019	86
18.3008	86
18.3011	86
18.3014	86
18.3017	86
18.3800	87
18.1312	64
18.1201	67
18.1301	67
18.1212	64
18.1200	67
18.1300	67
18.1205	63
18.1305	63
18.1203	63, 67
18.1303	63, 67
18.1314	63
18.1315	63
18.1204	63
18.1304	63
18.1202	63, 67
18.1302	63, 67
18.1214	63
18.1215	63
18.1207	63
18.1307	63
18.1206	63
18.1306	63
19.6660	73
19.6658	73
19.6654	73
19.6661	73
19.6659	73
19.6655	73
18.1509	71
18.1508	71
18.1411	64
19.6656	73

订货号	页码
19.6652	73
18.1410	64
19.6657	73
19.6653	73
18.1401	67
18.1501	67
18.1400	67
18.1500	67
18.1403	67
18.1503	67
18.1511	71
18.1402	67
18.1502	67
18.1510	71
18.1407	63
18.1507	63
18.1405	63, 67
18.1505	63, 67
18.1513	71
18.1406	63
18.1506	63
18.1404	63, 67
18.1504	63, 67
18.1512	71
19.6650	73
19.6651	73
18.1605	69
18.1603	69
18.1601	69
18.1751	69
18.1753	69
18.1604	69
18.1602	69
18.1600	69
18.1750	69
18.1752	69
19.6670	73
19.6666	73
19.6672	73
19.6671	73
19.6667	73
19.6673	73
19.9107	73
19.9111	73
18.1609	69
18.1607	69

订货号	页码
18.1608	69
18.1606	69
18.1613	69
18.1611	69
18.1711	71
18.1612	69
18.1610	69
18.1710	71
19.6668	73
19.6664	73
19.6669	73
19.6665	73
18.1615	67
18.1701	67
19.6674	73
19.6676	73
18.1614	67
18.1700	67
19.6675	73
19.6677	73
18.1617	63
18.1703	63
18.1616	63
18.1702	63
18.1619	63
18.1705	63
18.1618	63
18.1704	63
18.1623	63
18.1709	63
18.1625	70
18.1707	71
18.1622	63
18.1708	63
18.1624	70
18.1706	71
19.6662	73
19.6663	73
18.1817	64, 69
18.1813	64, 69
18.1816	64, 69
18.1812	64, 69
18.1801	63
18.1901	63
18.1800	63
18.1900	63

订货号	页码
18.3039	86
18.3801	87
18.3802	87
18.3701	87
18.3702	87
18.3703	87
18.3704	87
18.3705	87
18.3000	86
18.3003	86
18.3010	86
18.3013	86
18.3016	86
18.3021	86
18.0242	84
18.0241	84
18.0240	84
18.0247	84
18.0245	84
18.0243	84
18.0248	84
18.0246	84
18.0244	84
18.0362	85
18.0360	85
18.0361	85
18.0367	85
18.0363	85
18.0365	85
18.0368	85
18.0364	85
18.0366	85
18.0101	77
18.0111	77
18.0100	77
18.0110	77
18.0201	77
18.0211	77
18.0200	77
18.0210	77
18.0303	77
18.0301	77
18.0309	77
18.0308	77
18.0305	79
18.0302	77

订货号	页码
18.0300	77
18.0311	77
18.0310	77
18.0304	79
18.0415	77
18.0414	77
18.0117	83
18.0137	81
18.0133	81
18.0134	81
18.0135	81
18.0121	81
18.0107	83
18.0123	81
18.0116	83
18.0136	81
18.0130	81
18.0131	81
18.0132	81
18.0120	81
18.0106	83
18.0122	81
18.0231	81
18.0232	81
18.0221	81
18.0229	81
18.0230	81
18.0220	81
18.0350	82
18.0351	82
18.0352	82
18.0353	82
18.0354	82
18.0355	82
18.3700	87
18.3002	86
18.3005	86
18.3020	86
18.3009	86
18.3012	86
18.3015	86
18.3018	86
18.3022	86
18.3029	87
18.3025	87
18.5506	88

订货号	页码
18.5500	88
18.5501	88
18.5502	88
18.5503	88
18.5505	88
18.9002	28, 36
18.9003	28, 34, 36
18.9004	28, 34, 36
18.9005	28, 34, 36
18.9024	28, 36
18.9025	28, 34, 36
18.9008	28, 40
18.9009	28, 40
18.9010	40
18.9011	40
18.9014	40
18.9015	40
18.9012	36, 40
18.9013	36, 40
18.9016	38, 42
18.9030	38, 42
18.9017	38, 42
18.9031	38, 42
18.9029	42

订货号	页码
18.9032	42
18.9018	42
18.9033	42
18.9019	42
18.9034	42
18.9020	42
18.9035	42
18.9050	44
18.9051	44
18.9055	38, 44
18.9021	38, 44
18.9056	38, 44
19.6742	46
19.6744	46
19.6759	46
19.6748	46
19.6750	46
19.6752	46
19.6754	46
19.6756	46
19.6758	46



● 史陶比尔公司 ○ 代表处/代理商

史陶比尔集团 在全球的分布

www.staubli.com