

Steckverbinder für Multikupplungen

DuraDock multi

DE



STÄUBLI ELECTRICAL CONNECTORS

Lösungen mit Perspektive – Virtuos verbinden



Stäubli Electrical Connectors ist ein international führender Hersteller hochwertiger elektrischer Kontakte, Steckverbindersysteme und -lösungen für industrielle Anwendungen. Wir sind Teil des Mechatronik-Konzerns Stäubli, dem Technologieführer in Verbindungslösungen, Robotern und Textilmaschinen.

Zukunftsweisende Kontakttechnologie zur Steigerung der Effizienz

Stäubli Electrical Connectors erfüllt mit ihrer gesamten Produktpalette die Markterwartungen an hohe Leistung, höchste Zahl an Steckzyklen und nachhaltige Zuverlässigkeit für einen sicheren und dauerhaften Betrieb. Die bewährte **MULTILAM-Technologie** eignet sich für alle Arten von Verbindungen in Industrieanwendungen.

Stäubli entwickelt, produziert, verkauft und betreut Produkte für Märkte mit höchsten Produktivitäts- und Sicherheitsstandards. Als ausgewiesene Spezialisten agieren wir lösungs- und kundenorientiert. Zahlreiche Neuentwicklungen haben hier ihren Ursprung und setzen sich weltweit als Standard durch.

Die Kunden im Bereich der **Energieübertragung und -verteilung** vertrauen auf die konstante und verlustfreie Übertragungsleistung in allen Spannungsbereichen. Die **Automobilindustrie** verlässt sich auf unsere hocheffizienten Verbindungen für Punktschweißanwendungen in Fertigungsstraßen. Maximale Zuverlässigkeit unter rauen Bedingungen, kompaktes Design und hohe Rüttelfestigkeit sind im **Transportwesen** für Schienenverkehr sowie in der E-Mobi-

Kunden zählen auf unsere Fachkompetenz und unsere aktive Unterstützung auch bei außergewöhnlichen Problemstellungen. Mit uns gehen Sie eine langfristige, kooperative Partnerschaft ein, die sich durch Zuverlässigkeit, Dynamik, herausragende Servicequalität und Hochwertigkeit auszeichnet.

lität von entscheidender Bedeutung. Die Sicherheit und Zuverlässigkeit unserer Produkte sind für die **Prüf- und Messtechnik** unverzichtbar.

Im wachsenden Bereich der **alternativen Energien** setzen unsere Produkte seit den 1990er-Jahren Standards. Rund die Hälfte der weltweit generierten Solarenergie wird mit Stäubli Steckverbindern sicher, leistungsstark und langfristig verbunden.

Anwendungen und Vorteile

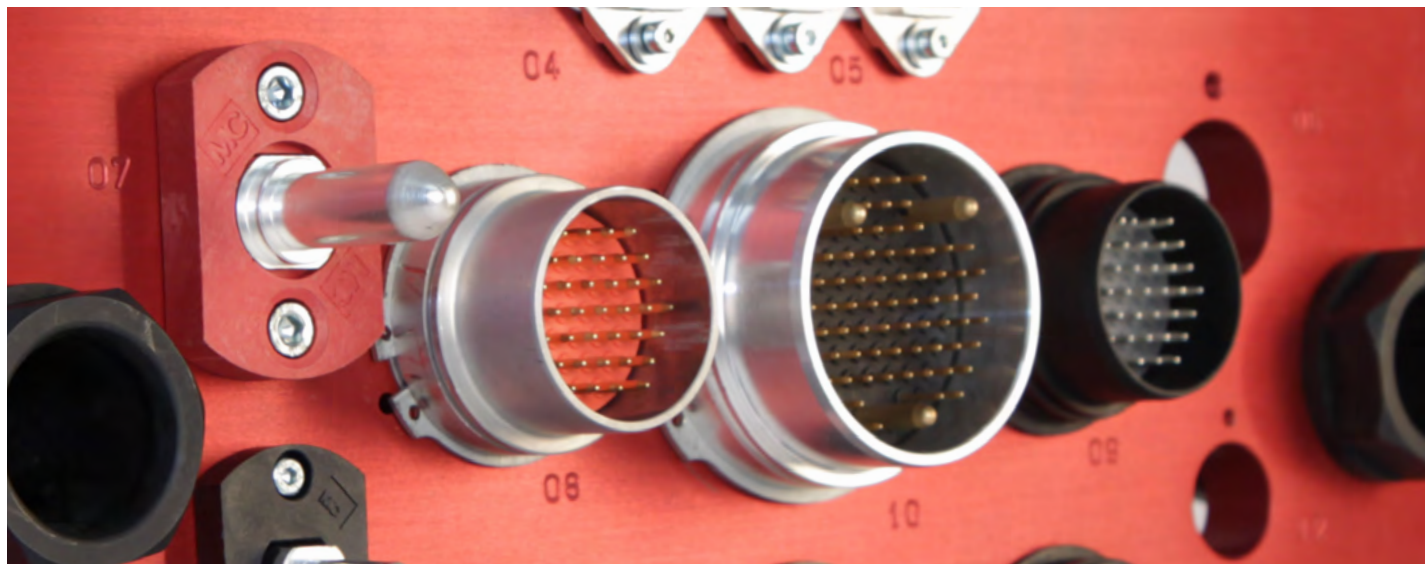

Mehrpolige Stäubli Steckverbinder finden Verwendung in Docking-Systemen, Werkzeugwechsel-Einrichtungen und in von Hand oder automatisch betätigten Multikupplungen.

Unsere Lösungen eignen sich für eine Vielzahl von Standardanwendungen in der Industrie sowie für weitere, sehr anspruchsvolle Einsatzbereiche bei denen es auf Zuverlässigkeit ankommt.

- Unvergleichliche Kontaktzuverlässigkeit dank der Lamellentechnologie MULTILAM
- Robust, zuverlässig und anwenderfreundlich, bis 1 Million Steckzyklen
- Hohe Stromtragfähigkeit mit minimalem Übergangswiderstand für eine lange Lebensdauer
- Zahlreiche Kombinationsmöglichkeiten passend für fast alle Anwendungen, von Datenübertragung bis zu Hochstrom
- Unser Standardprogramm deckt Kabelquerschnitte bis 50 mm² (AWG 1/0), Stromstärken bis 200 A und Polzahlen bis 72 Polen ab

Inhalt

Seite 7	Einführung <ul style="list-style-type: none">• Technische Daten• Aufbauprinzip• Einbausituation• Kombinationsmöglichkeiten• Steckverbinderauswahl• Produktübersicht• Kontaktträger• Gehäuse• Stechkäufigkeitsprüfung• Polbilder• Steck- und Ziehkräfte	Seite 60	Kontakteinsatz-Sets <ul style="list-style-type: none">• Übersicht• Signal• Hybrid• Power• High Current• Sonderkontaktträger (CR + SIL)• PEEK
Seite 26	Kontakte <ul style="list-style-type: none">• Übersicht• Signal• Thermopaar-Druckkontakte• BUS• Hybrid• Power• High Current• PEEK	Seite 74	Gehäuse <ul style="list-style-type: none">• Übersicht• Schirmungsprinzip• Kunststoffgehäuse• Spezielle Stift- und Buchsengehäuse• Gehäusevorderteile• Kunststoffgehäuse, geschirmt, isoliert• Metallgehäuse, geschirmt• Metallgehäuse
Seite 48	Kontaktträger <ul style="list-style-type: none">• Übersicht• Signal• BUS• Hybrid• Power• High Current• Sonderkontaktträger (CR + SIL)• PEEK	Seite 86	Montagewerkzeuge
		Seite 88	Zubehör
		Seite 90	Anhang <ul style="list-style-type: none">• Einbausituationen• Aussenmaße• Bohrpläne• Derating Diagramme• Index

Allgemeine Angaben

Farbcode

Für Artikel die in mehreren Farben erhältlich sind, schreiben Sie anstelle des im Katalog angegebenen Zeichens „*“ den zweistelligen Farbcode hinter die Bestell-Nummer.

20 grün-gelb	26 violett
21 schwarz	27 braun
22 rot	28 grau
23 blau	29 weiß
24 gelb	33 transparent
25 grün	

Änderungen/Vorbehalte

Alle Daten, Abbildungen und Zeichnungen in diesem Katalog sind das Resultat sorgfältiger Prüfungen. Sie entsprechen dem Stand unserer Erfahrungen. Irrtum vorbehalten. Ebenfalls vorbehalten sind Änderungen aus konstruktions- bzw. sicherheitstechnischen Gründen. Es ist deshalb ratsam, bei Konstruktionen, in die unsere Bauteile einfließen, nicht alleine auf die Katalogdaten abzustellen, sondern mit uns Rücksprache zu nehmen, um sicherzustellen, dass die neuesten Daten zur Anwendung kommen. Wir beraten Sie gerne.

Urheberrecht

Die Weiterverwendung dieser Katalogunterlagen in jedweder Form ohne unsere vorherige schriftliche Genehmigung ist nicht gestattet.

RoHS ready

Richtlinie 2011/65/EU zur Beschränkung der Verwendung bestimmter gefährlicher Stoffe in Elektro- und Elektronikgeräten.

Symbole



Zu diesem Produkt gibt es Zubehör oder spezielle Werkzeuge

www.staubli.com/electrical



Zu diesem Produkt ist eine Montageanleitung MA000 vorhanden

www.staubli.com/electrical

GRENZENLOSE MÖGLICHKEITEN FÜR KONTAKTLÖSUNGEN

MULTILAM-Technologie



MULTILAM sind speziell geformte und widerstandsfähige Kontaktelemente. Sämtliche elektrische Steckverbinder von Stäubli basieren auf der einzigartigen und herausragenden Leistung der MULTILAM-Technologie.

Dank des konstanten Federdrucks gewährleisten die MULTILAM-Stege eine gleichbleibende Kontaktierung mit den Kontaktflächen, daraus resultiert ein konstanter und geringer Kontaktwiderstand.

Die MULTILAM-Technologie ermöglicht selbst unter härtesten Bedingungen Lösungen für Steckverbinder; bei bestimmten Produkten des Portfolios sogar mit bis zu 1 Million Steckzyklen.

Die MULTILAM-Technologie ist daher die beste Wahl für Anwendungen mit strengen Anforderungen:

- Zuverlässige Funktion und lange Lebensdauer aufgrund konstant hoher Leistung
- Sicherer Betrieb selbst bei rauen Umgebungsbedingungen angesichts Temperatur, Vibrationen und Stöße
- Geeignet für Daten- und Signalkontakte sowie Hochstromsteckverbinder
- Automatisierte Lösungen mit einer hohen Anzahl an Steckzyklen



EINFÜHRUNG

Technische Daten

Die Kontakte sind mit einer Crimphülse ausgestattet. In ungekuppeltem Zustand sind die kompletten Buchsen- bzw. Stiftteile längswasserdicht. Durch die Verwendung von Kunststoffgehäusen entfällt die Einbeziehung in die Schutzmaßnahme, wo-

mit der Montageaufwand verringert werden kann.

Bei Einsatz von Metall-Gehäusen ist die Erdung der Gehäuse über den Schutzleiter gemäß IEC 60364-4-41 vorzusehen.

Hinweis:

Die Gehäuse dürfen nicht als mechanische Zentrierung benutzt werden. Für den sicheren Einsatz und die korrekte Ausrichtung der Platten sind stabile Führungs- und Zentrier-elemente obligatorisch.

Technische Daten	
Kontaktsystem	MULTILAM
Bemessungsspannung	max. 830 V
Bemessungsstrom (Derating Diagramme, Seite 95)	max. 200 A
Überspannungskategorie Verschmutzungsgrad	CATIII 3 ¹⁾
Prüfspannung	0,84 kV – 3,31 kV/50 – 60 Hz/1 min.
Isolationskoordination gemäß IEC 60664-1, DIN VDE 0110-1	4 kV: 3 V – 300 V 6 kV: 3 V – 630 V
Temperaturbeständigkeit Kontaktträger	NBR: -30 °C...+100 °C CR: -40 °C...+100 °C SIL: -40 °C...+150 °C PK: -40 °C...+150 °C TPE: -20 °C...+ 90 °C
Betriebstemperatur (Kunststoffgehäuse) (Metallgehäuse)	-10 °C...+90 °C -40 °C...+150 °C
Lagertemperatur	-40 °C...+80 °C
Schutzart, gesteckt (DIN 40050) MGK..., MGS... gesteckt (DIN 40050) MGA... ungesteckt (Buchsenseite)	IP65 IP67 IP2X ²⁾
Schutzklasse	II ¹⁾
Polzahl	2+PE – 70+2PE
Nenn-Ø Kontakte	1 mm – 11 mm
Leiterquerschnitt	0,14 mm ² – 50 mm ² 26 AWG – 1/0 AWG
Anschlussart	Crimpen
Kontaktmaterial	CuZn-Legierung; versilbert oder vergoldet
Trägermaterial	NBR/CR/SIL/PEEK
Gehäusematerial	Metall/POM oder PA
Schirmung (360°)	Verfügbar (G1 – G3)
Weitere Vorschriften	EN 60664-1/2008-01 DIN VDE 0627/EN 61984/2009-11 DIN VDE 0298-4/2003-08

¹⁾ Außer PEEK (Verschmutzungsgrad 2)

²⁾ Außer PEEK 19.6660, 19.6658, 19.6654 & 19.6626

Aufbauprinzip

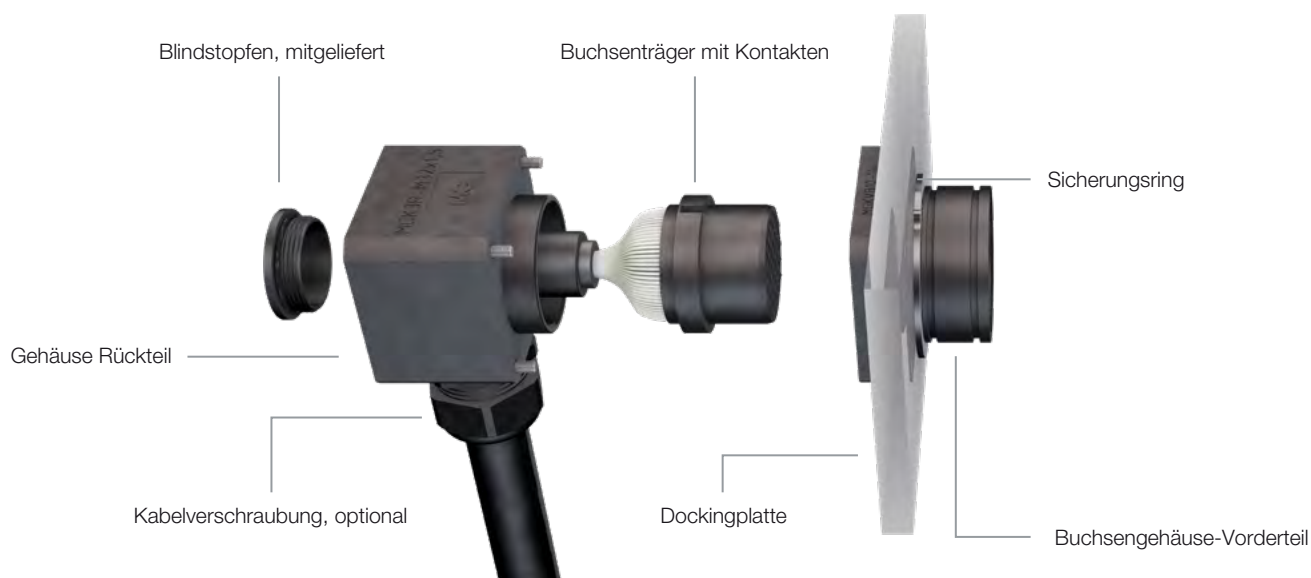

Einbausituation

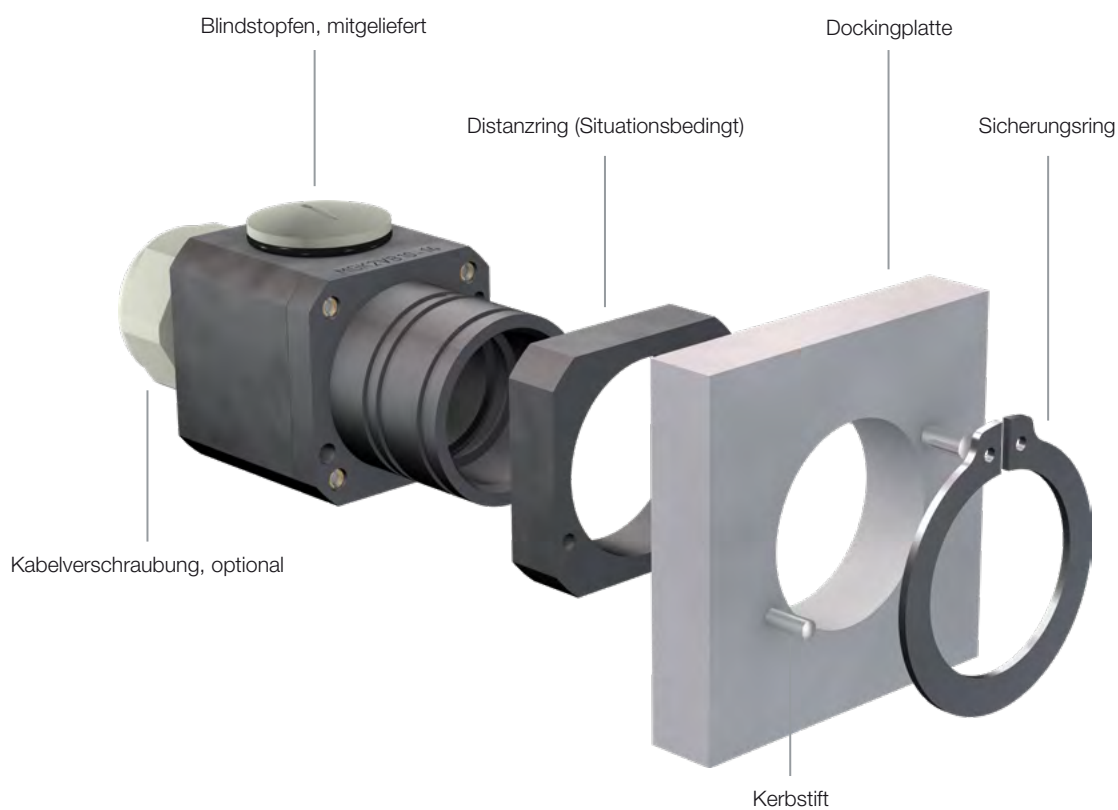

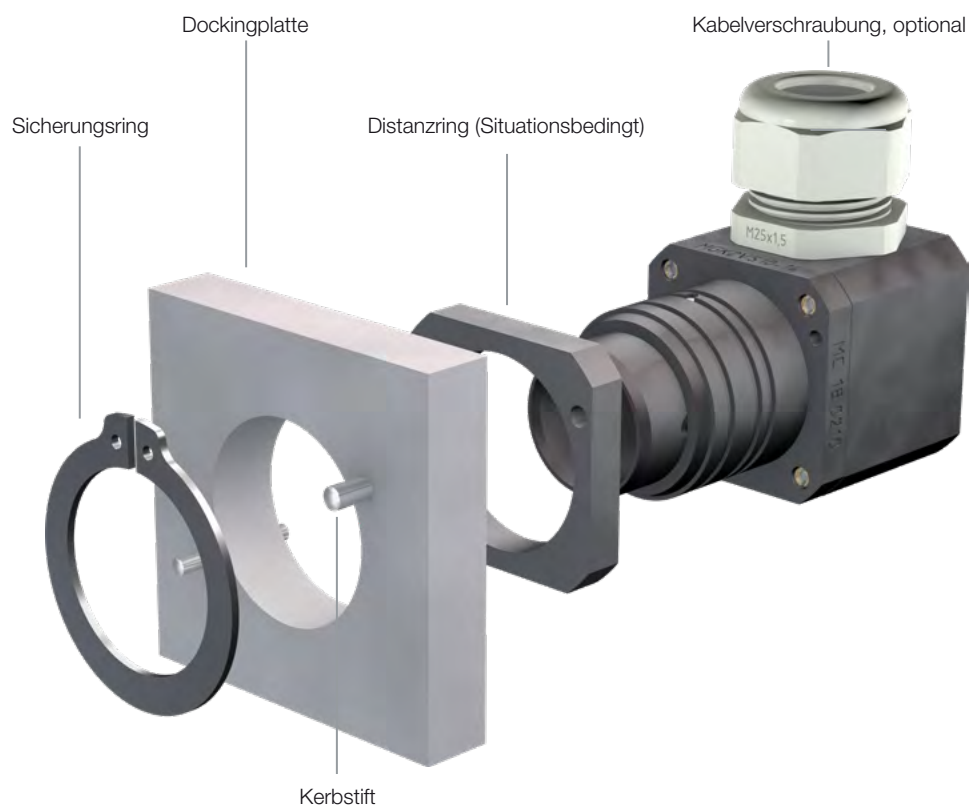
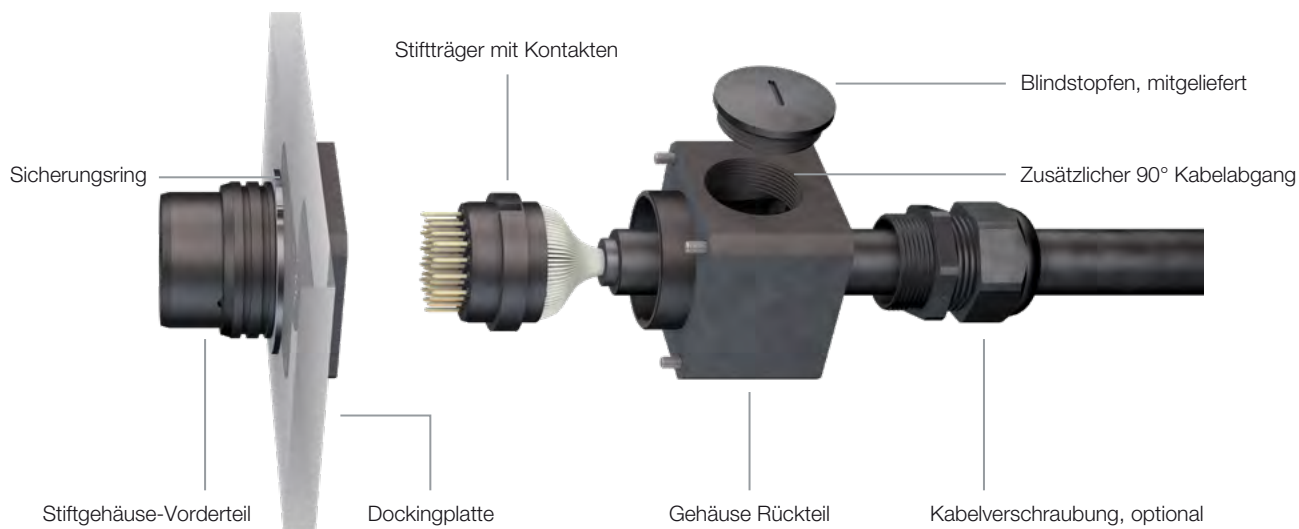

Kombinationsmöglichkeiten

Größe G1

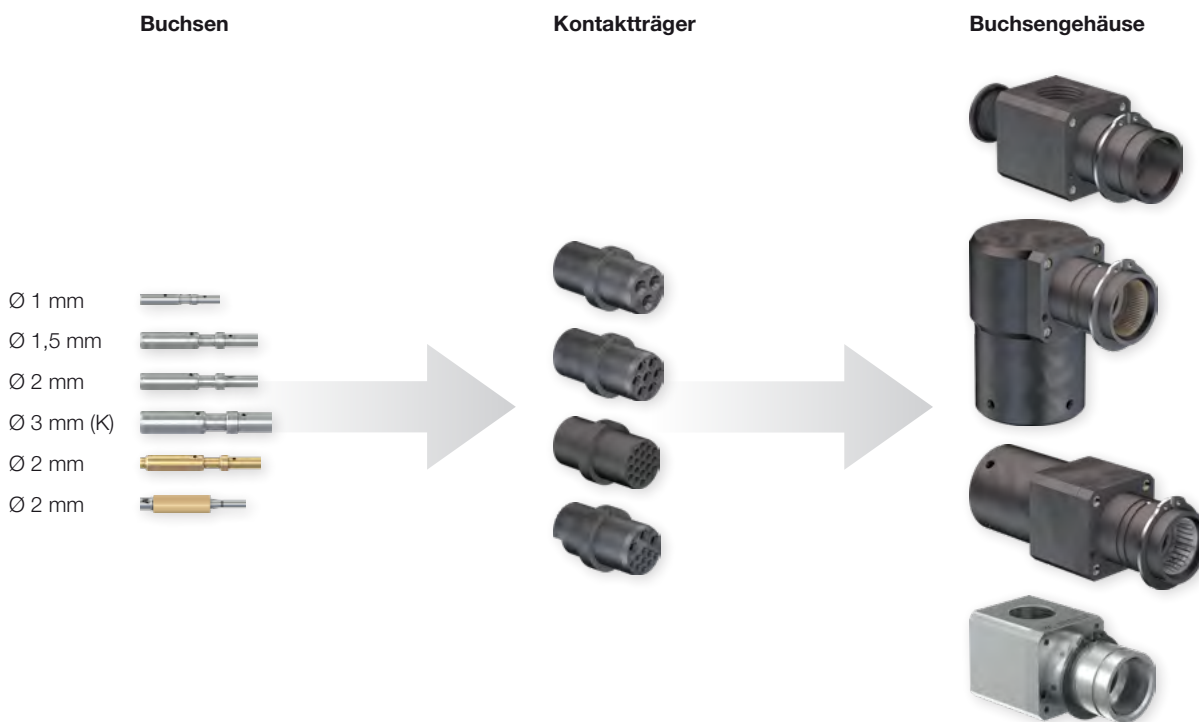

Größe G2

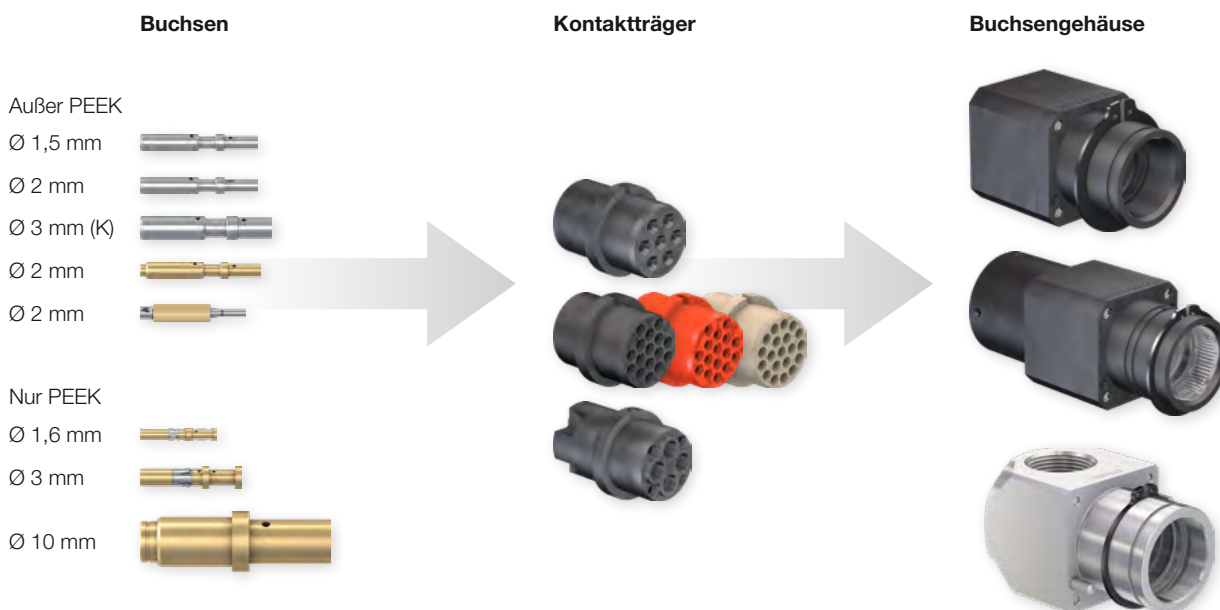

Hinweis:

Wenn Kontaktträger mit gewünschter Polzahl nicht verfügbar:

- Kontaktträger mit nächstgrößerer Polzahl wählen

- unbenutzte Kontaktkammern mit Blindstopfen (Seite 88) verschließen.

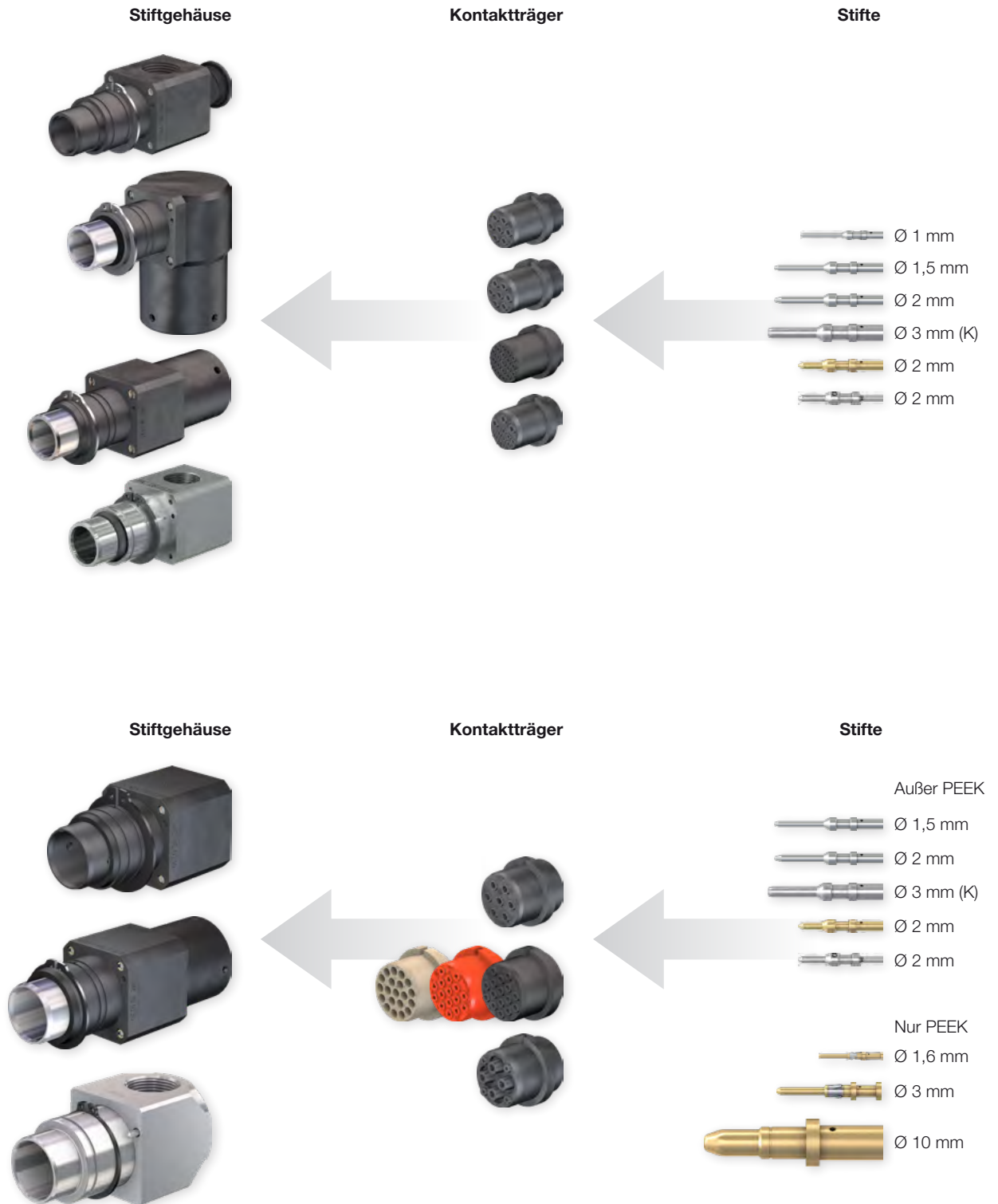

Größe G3

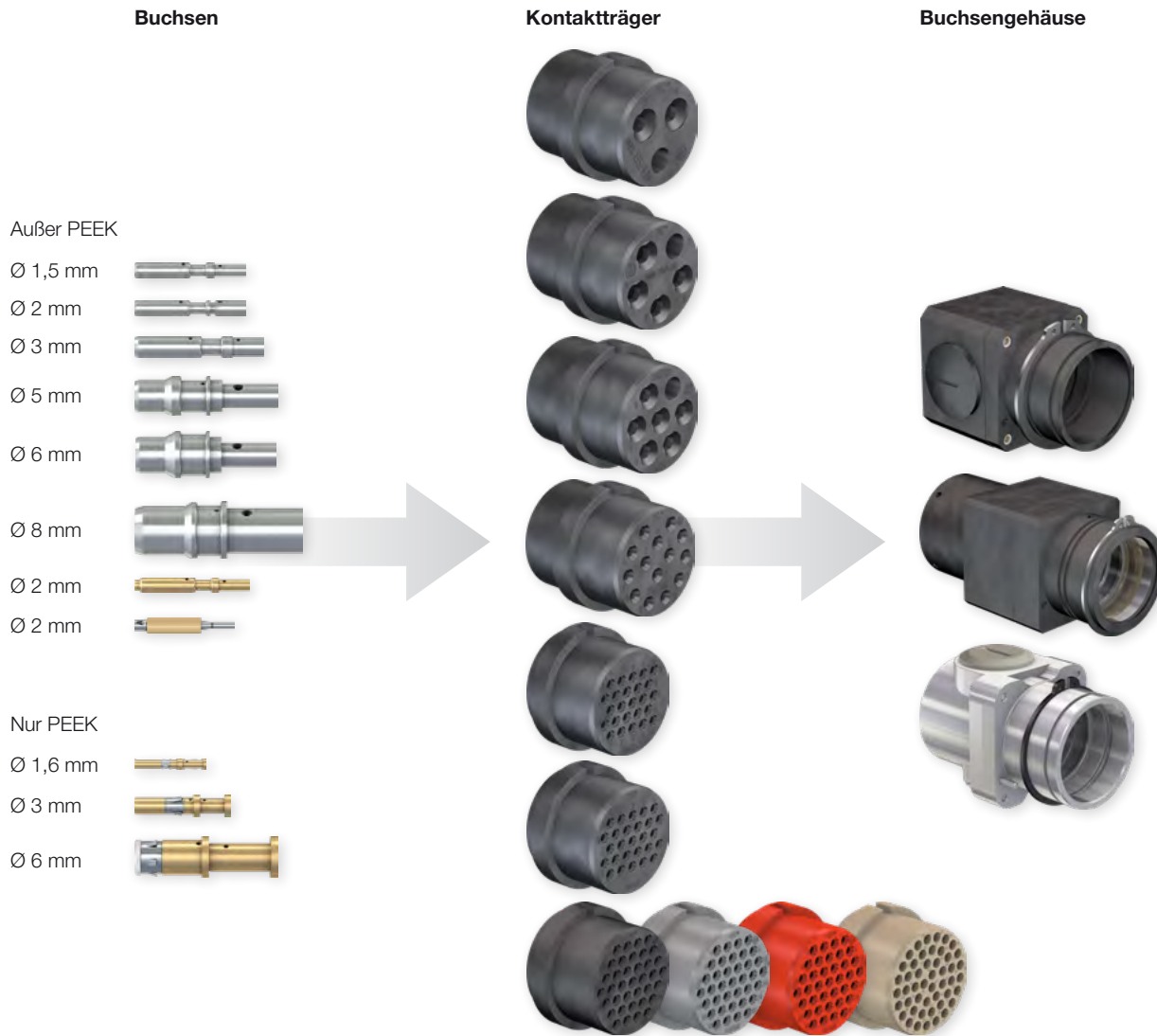

Größe G4



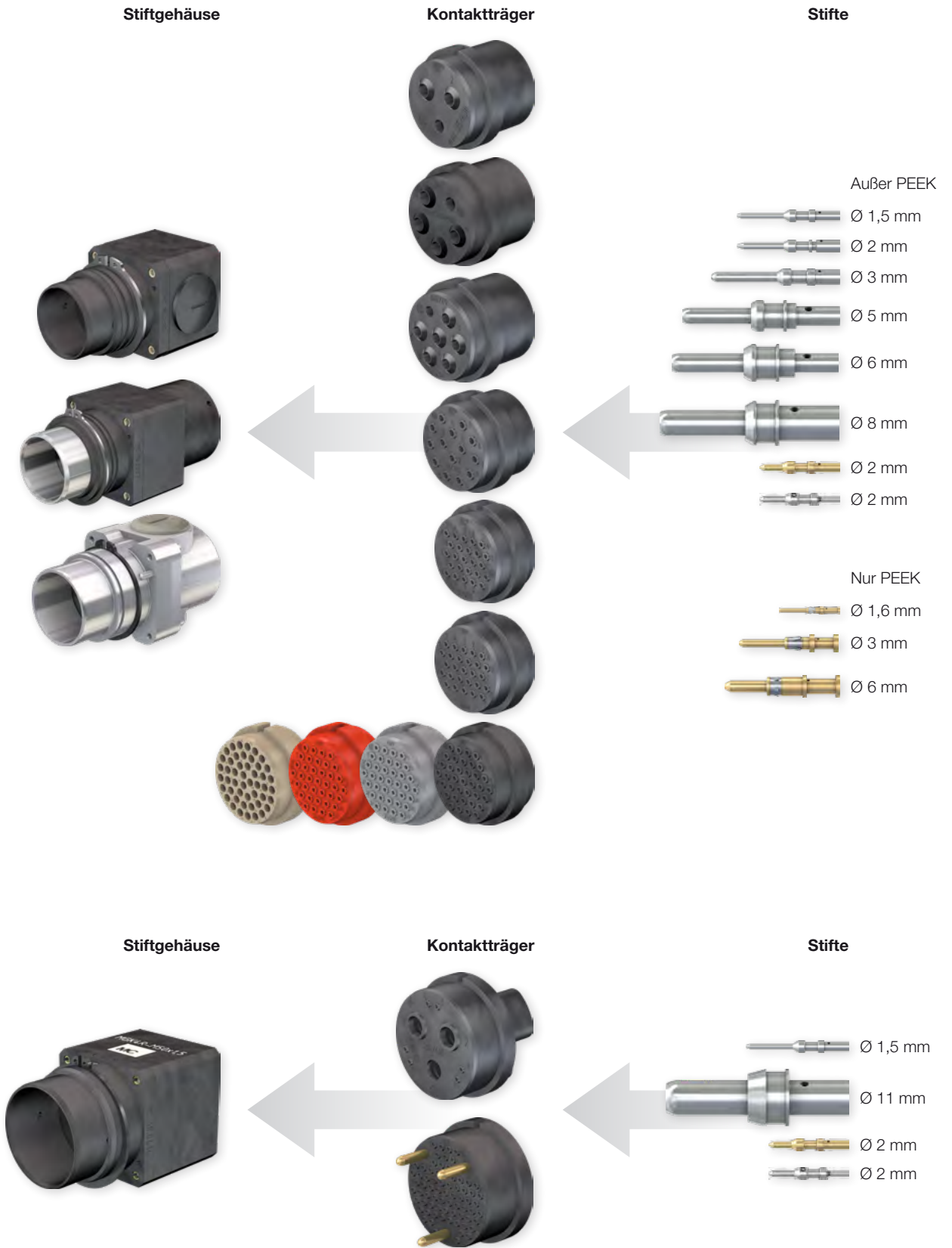

SteckverbinderAuswahl

Auswahl Anwendung und Kontakte

Schritt

1

Signal		
Standard	Thermopaar-Druckkontakte	Druckkontakte
0,14 mm ² – 1,5 mm ² 1 A – 16 A Seite 28	0,14 mm ² – 0,5 mm ² Seite 30	0,5 mm ² – 1,5 mm ² 2 A – 10 A Seite 32

BUS
Standard
0,14 mm ² – 1,5 mm ² 1 A – 16 A Seite 34

Hybrid	
Standard	Kurze Ausführung
0,14 mm ² – 50 mm ² 1 A – 200 A Seite 36	2,5 mm ² – 4 mm ² 20 A – 32 A Seite 36

Power	
Standard	Kurze Ausführung
0,5 mm ² – 4 mm ² 10 A – 36 A Seite 40	2,5 mm ² – 4 mm ² 20 A – 32 A Seite 40

High Current
Standard
6 mm ² – 50 mm ² 50 A – 200 A Seite 42

PEEK
Standard
0,15 mm ² – 70 mm ² 5 A – 200 A Seite 46

Auswahl Kontaktträger

Schritt

2

Synthetischer Gummi (NBR)		
Signal	BUS	Hybrid
2+PE – 70+2PE 25 V – 630 V Seite 50	6+PE – 70+2PE 25 V – 250 V Seite 52	2+PE+9 – 70+2PE 25 V – 630 V Seite 53
Power	High Current	
2+PE – 36+PE 250 V – 400 V Seite 54	2+PE – 6+PE 25 V – 630 V Seite 55	

Chloropren (CR)	Silikon (SIL)	PEEK (PK)
36+PE 250 V Seite 56	3+PE+4, 6+PE, 15+PE, 36+PE 250 V Seite 57	1 – 47+PE 150 V – 600 V Seite 59

Auswahl Gehäuse

Schritt

3

Kunststoff		
Standard	Isoliert, geschirmt	Spezielle
Seite 76	Seite 80	Seite 78

Metall	
Geschirmt	Standard
Seite 83	Seite 84

Formschrumpfteil
Seite 79

Produktübersicht

Kontakte

						Trägergröße			
						G1			
Leiterquerschnitt		Nenn-Ø Kontakt		Max. Bemessungsstrom	Steckzyklen	250 V	250 V	250 V	150 V
mm ²	AWG	mm		A		2+PE	2+PE+9	6+PE	18+PE
0,14 – 0,5	26 – 20	Ø 1,5		1 – 10	1'000'000			●	
0,5 – 1,5	20 – 16	Ø 1,5		10 – 16	1'000'000		●	●	
		Ø 1,6		16	10'000				
		Ø 2		10 – 16	1'000'000			●	
1	18	Ø 1		5	1'000'000				●
2,5	14	Ø 2		16	500'000				
2,5	14	Ø 2		20	1'000'000				
2,5 – 4	14 – 12	Ø 3		20 – 36	1'000'000	●			
2,5 – 6	14 – 10	Ø 3		36 – 50	10'000				
6	10	Ø 5		50	500'000				
		Ø 6		50	500'000				
10	8	Ø 5		63	500'000				
		Ø 6		80	500'000				
		Ø 6		80	10'000				
16	6	Ø 6		90	500'000				
		Ø 6		110	10'000				
25	4	Ø 6		135	500'000				
		Ø 6		135	10'000				
		Ø 8		135	500'000				
		Ø 11		135	500'000				
35	2	Ø 8		150	500'000				
		Ø 10		150	10'000				
35 – 38	~ 2	Ø 11		170	500'000				
50	1/0	Ø 10		180	10'000				
		Ø 11		200	500'000				
70	2/0	Ø 10		200	10'000				

Kurze Ausführung

2,5 – 4 (K)	14 – 12	Ø 3		20 – 32	1'000'000	●			
-------------	---------	-----	--	---------	-----------	---	--	--	--

Druckkontakte

Leiterquerschnitt		Nenn-Ø Kontakt		Max. Bemessungsstrom	Steckzyklen	25 V			
mm ²	AWG	mm		A		6+PE			
0,5 – 1,5	20 – 16	Ø 2		10 – 16	10'000	●			

Thermopaar-Druckkontakte

0,14 – 0,5	26 – 20	Ø 2		< 1	100'000	●			
------------	---------	-----	--	-----	---------	---	--	--	--

Hinweis:

Wenn Kontaktträger mit gewünschter Polzahl nicht verfügbar:

- Kontaktträger mit nächstgrößerer Polzahl wählen
- unbenutzte Kontaktkammern mit Blindstopfen (Seite 88) verschließen.

Bitte berücksichtigen Sie bei der Auswahl der Leitungsquerschnitte die DIN VDE 0298-4, DIN EN 60204-1 sowie die Derating Diagramme, Seite 95.

Kontaktträger

Unsere Kontaktträger aus NBR-Material sind in vier Größen erhältlich. Zusätzlich gibt es auch Träger aus Silikon- und Chloropren-Material. Die Verwendung für

diese Isolationen von Gummimaterial erlaubt eine elastische Lagerung der Kontakte in ihren Trägern. Für anspruchsvolle Umgebungen können wir Kontaktträger

aus Peek-Material in Kombination mit Sonderkontakten anbieten.

Trägergröße	Material				
	NBR	CR (Chloropren)	SIL (Silikon)	PK (PEEK)	TPE
	-30 °C...+100 °C	-40 °C...+100 °C	-40 °C...+150 °C	-40 °C...+150 °C	-20 °C...+90 °C
G1	●				▨ (Trägerfarbe: schwarz)
G2	●		●	●	
G3	●	●	●	●	
G4	●				

Gehäuse

Die klassischen Kunststoffgehäuse sind in vier Größen verfügbar. Für die Größen 1 bis 3 stehen auch geschirmte, isolierte Gehäuse sowie Metallgehäuse zur Verfügung. Für die Größe 3 und bei Anwendungen mit begrenztem Bauraum sind anstelle von

Gehäuserückteilen mit Verschraubungen auch Formschrumpfteile erhältlich (siehe Seite 79).

Zur Aufnahme der Kabelverschraubung sind Gehäuse mit verschiedenen Gewinden verfügbar. Stäubli bietet grundsätzlich Ge-

häuse mit metrischen Gewinden, aber auch Gehäuse mit PG- und NPT-Gewinden an.

Gehäuse	Kunststoff	Geschirmt, isoliert	Aluminium, geschirmt	Aluminium	Formschrumpfteil
	MGK...	MGS...-IS	MGS...-S	MGA...	MGK...-WST
G1	M20 ¹⁾ Pg13	M20 ²⁾ Pg13, Pg16	M20 Pg13	–	–
G2	M25 ¹⁾ Pg21	M25 ²⁾ Pg21	–	M25 Pg21 NPT3/4"	–
G3	M25, M32 ¹⁾ Pg21, Pg29	M32 ²⁾ Pg29	–	M32 + M40 Pg29 + Pg36 NPT1"	Axial + 90°
G4	M50 ¹⁾	–	–	Auf Anfrage	–

¹⁾ PA-Kabelverschraubung erhältlich als Zubehör (siehe Seite 88)

²⁾ Erhältlich mit oder ohne EMV-Verschraubung

Steckhäufigkeitsprüfung

Ergebnisse der Steckhäufigkeits- und Zuverlässigkeitsprüfung:

Nach über 1 Million Steckzyklen weisen die mehrpoligen Stäubli Steckverbinder keine

wesentlichen Veränderungen der mechanischen bzw. elektrischen Werte auf. Die geprüften Steckverbinder waren bis 1,5 Millionen Steckungen zuverlässig und ohne

Kontaktunterbrechung. Die Steckzyklenprüfung erfolgt grundsätzlich stromlos. Der Stromkreis wird nach dem Steckvorgang geschlossen und vor dem Abdocken geöffnet.

Kontaktwiderstand R_k als Funktion der Anzahl der Steckzyklen.

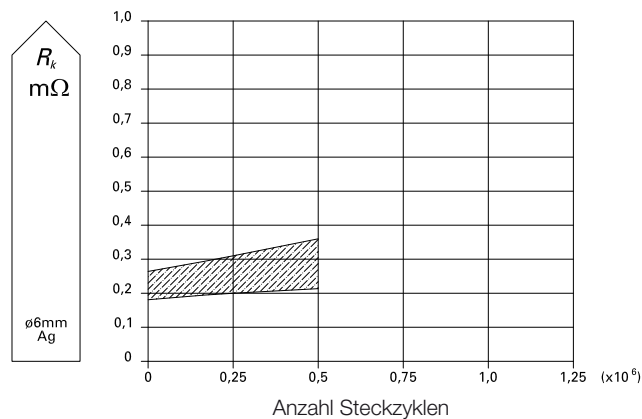
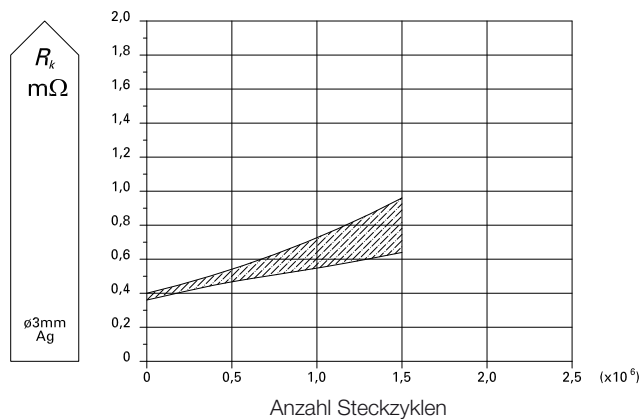
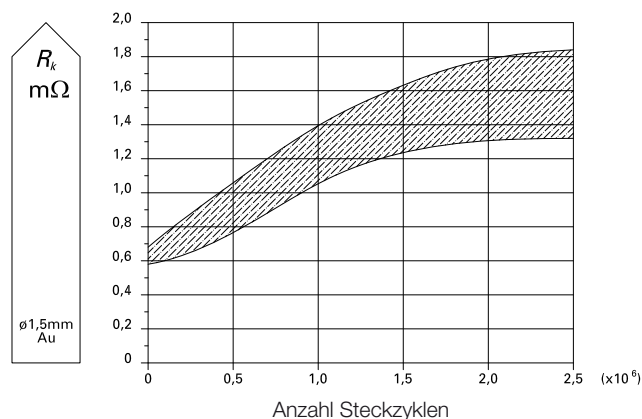
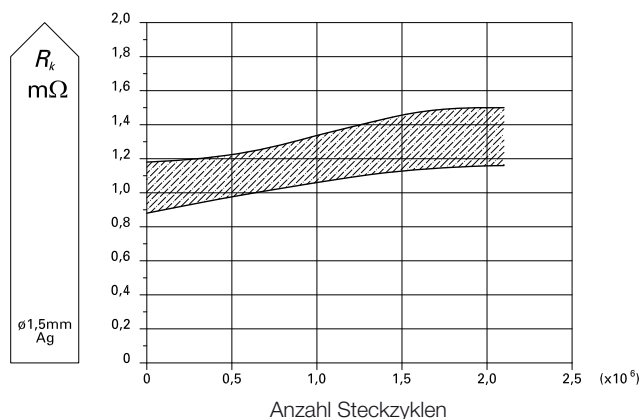

Die Bestimmung des Kontaktwiderstandes R_k erfolgte nach der in ILL. 1 dargestellten Messanordnung und Berechnung gemäß der Gleichung:

$$R_k = \frac{\Delta U_k}{I}$$

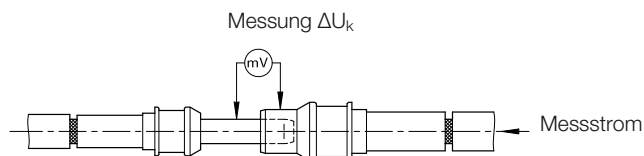

ILL. 1

Polbilder

Die abgebildeten Polbilder zeigen die
Stiftträger, Ansicht Steckseite.

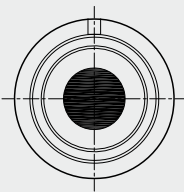
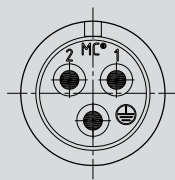
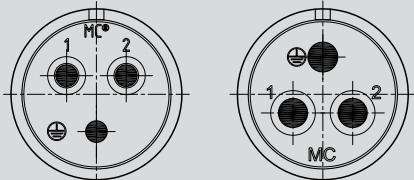
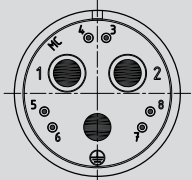
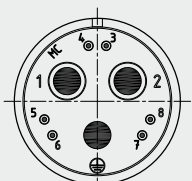
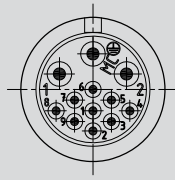
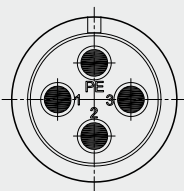
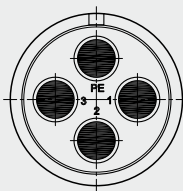
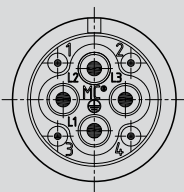
Polzahl	Trägergröße			
	G1	G2	G3	G4
1	-		-	-
2+PE		-	Ø 6 mm Ø 8 mm 	
2+PE+6	-	-	-	
2+PE+9		-	-	-
3+PE	-			-
3+PE+4	-		-	-

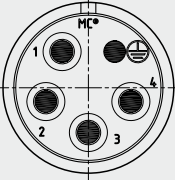
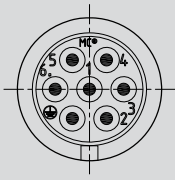
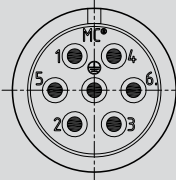
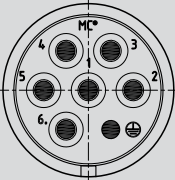
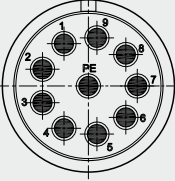
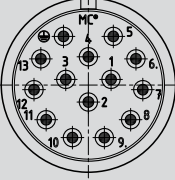
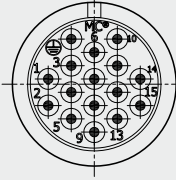
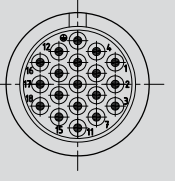
Polzahl	Trägergröße			
	G1	G2	G3	G4
4+PE	-	-		-
6+PE	<p>2 Varianten (beide steckkompatibel): A: Material NBR B: Material TPE</p> 			-
9+PE	-	-		-
13+PE	-	-		-
15+PE	-		-	-
18+PE		-	-	-

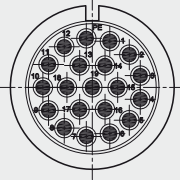
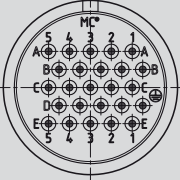
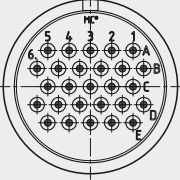
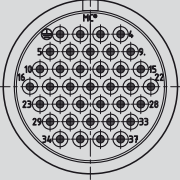
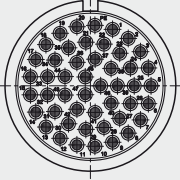
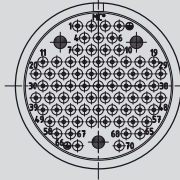
Polzahl	Trägergröße			
	G1	G2	G3	G4
19+PE	-		-	-
24+PE	-	-		-
27	-	-		-
36+PE	-	-		-
47+PE	-	-		-
70+2PE	-	-	-	



Wir sind ein Komplettlösungsanbieter –
vom ersten Konzept bis zum finalen Produkt



Gigabit-Ethernet-Steckverbinder
finden Sie im Dokument
„Gigabit-Ethernet-Steckverbinder GigaDock“
siehe auch www.staubli.com/electrical

Steck- und Ziehkräfte

Die Steck- und Ziehkräfte beziehen sich auf die Anzahl der Pole sowie der Oberflächenbeschaffenheit der Kontakte. Die

Gleiteigenschaft kann durch die Verwendung von Goldkontakten erhöht werden.

Hinweis:



Die Ziehkraft ist geringer als die Steckkraft

Grösse	Polzahl	Kontakt Ø mm	Steck- und Ziehkraft									
			20N	40N	60N	80N	100N	120N	140N	160N	180N	200N
G1	2+PE	3	[Visual representation of force ranges for G1, 2+PE, 3mm]									
	6+PE	2/1,5	[Visual representation of force ranges for G1, 6+PE, 2/1,5mm]									
	18+PE	1	[Visual representation of force ranges for G1, 18+PE, 1mm]									
G2	4+PE	3	[Visual representation of force ranges for G2, 4+PE, 3mm]									
	6+PE	3	[Visual representation of force ranges for G2, 6+PE, 3mm]									
	15+PE	2/1,5	[Visual representation of force ranges for G2, 15+PE, 2/1,5mm]									
G3	2+PE-S8/B8	8	[Visual representation of force ranges for G3, 2+PE-S8/B8, 8mm]									
	2+PE	6	[Visual representation of force ranges for G3, 2+PE, 6mm]									
	4+PE		[Visual representation of force ranges for G3, 4+PE, 6mm]									
	6+PE	5	[Visual representation of force ranges for G3, 6+PE, 5mm]									
	13+PE	3	[Visual representation of force ranges for G3, 13+PE, 3mm]									
	24+PE 27	1,5	[Visual representation of force ranges for G3, 24+PE/27, 1,5mm]									
	36+PE 36PE/2,5	2/1,5	[Visual representation of force ranges for G3, 36+PE/2,5, 2/1,5mm]									
G4	2+PE	11/1,5	[Visual representation of force ranges for G4, 2+PE, 11/1,5mm]									
	70+2PE	1,5	[Visual representation of force ranges for G4, 70+2PE, 1,5mm]									

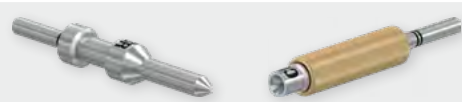

KONTAKTE

Übersicht

	Leiterquerschnitt ¹⁾		Nenn-Ø Kontakt	Oberfläche	Bemessungsstrom	Steckzyklen	Seite
	mm ²	AWG	mm				
Signal-Anwendungen							
	0,14 – 1,5	26 – 16	1 – 2		1 – 16	1'000'000	28
Thermopaar-Druckkontakte							
	0,14 – 0,5	26 – 20	2		Details siehe Seite 30	10'000	30
Druckkontakte							
	0,5 – 1,5	20 – 16	2		2 – 10	10'000	32
BUS-Anwendungen							
	0,14 – 1,5	26 – 16	1 – 1,5		1 – 16	1'000'000	34

	Leiterquerschnitt ¹⁾		Nenn-Ø Kontakt	Oberfläche	Bemessungsstrom	Steckzyklen max.	Seite
	mm ²	AWG	mm				

Hybrid-Anwendungen

	0,14 – 50	26 – 1/0	1 – 11		1 – 200	500'000 – 1'000'000	36
--	-----------	----------	--------	--	---------	---------------------------	----

Power-Anwendungen

	0,5 – 4	20 – 12	2 – 3		10 – 36	500'000 – 1'000'000	40
--	---------	---------	-------	--	---------	---------------------------	----

High Current-Anwendungen

	6 – 50	10 – 1/0	5 – 11		50 – 200	500'000	42
---	--------	----------	--------	--	----------	---------	----

PEEK-Anwendungen – auf Anfrage –

	0,5 – 70	20 – 2/0	1,6 – 10		5 – 200	10'000	46
--	----------	----------	----------	--	---------	--------	----

Kontakte für Signal-Anwendungen

Standard Ausführung

Kontakte zur Übertragung von Signalströmen, zwischen 1 A und 16 A für Kabelquerschnitte von 0,14 mm² bis 1,5 mm².

Sie sind entweder versilbert (Ag) oder vergoldet (Au) und jede Buchse ist mit der bewährten MULTILAM versehen. Diese Kontakte können

dann in verschiedenen Kontaktträgern (bis 72 Pole) eingesetzt werden.

Achtung:

Leere Kontaktkammern müssen mit passenden Blindstopfen ausgestattet werden. Bei Teilbestückung ist auf symmetrische

Verteilung der Kontakte im Träger zu achten; die Steckverbindung bleibt dadurch längswasserdicht und die Isolation verformt sich nicht.

Steckzyklen: max. 1'000'000



Leiterquerschnitt ¹⁾		Nenn-Ø Kontakt	Oberfläche	Bestell-Nr.	Typ	Max. Bemessungsstrom ²⁾
mm ²	AWG	mm				A
0,14 – 0,5	26 – 20	1,5		18.9024 18.8024	SP1,5/0,14-0,5 BP1,5/0,14-0,5	
				18.9025 18.8025	SP1,5/0,14-0,5 AU BP1,5/0,14-0,5 AU	
0,2 – 1	24 – 18	1		18.9002 18.8002	SP1/1 BP1/1	
				18.9003 18.8003	SP1/1 AU BP1/1 AU	
0,5 – 1,5	20 – 16	1,5		18.9004 18.8004	SP1,5/0,5-1,5 BP1,5/0,5-1,5	
				18.9005 18.8005	SP1,5/0,5-1,5 AU BP1,5/0,5-1,5 AU	
0,5 – 1,5	20 – 16	2		18.9008 18.8008	SP2/0,5-1,5 BP2/0,5-1,5	
				18.9009 18.8009	SP2/0,5-1,5 AU BP2/0,5-1,5 AU	

¹⁾ Bei Kontaktzahl > 2 berücksichtigen Sie bei der Auswahl der Leitungsquerschnitte die DIN VDE 0298-4, DIN EN 60204-1 sowie die Derating Diagramme, Seite 95

²⁾ Bezogen auf den Leiterquerschnitt







Montagewerkzeuge, Seite 86



Montageanleitung MA202

www.staubli.com/electrical

Passende Trägergröße auf Seite 50					Blindstopfen
G1	G2	G3	G4		
6+PE	15+PE	24+PE / 27 / 36+PE	70+2PE	18.5500 	
18+PE	–	–	–	18.5506 	
6+PE	3+PE+4 15+PE	24+PE / 27 / 36+PE	70+2PE	18.5500 	
6+PE	15+PE	–	–	18.5500 	

Typenschlüssel Beispiel:
SP2/0,5 – 1,5 AU

SP2/0,5 – 1,5 AU	SP: Stift; BP: Buchse
SP2/0,5 – 1,5 AU	Nenn-Ø Stift (mm)
SP2/0,5 – 1,5 AU	Leiterquerschnitt (mm ²)
SP2/0,5 – 1,5 AU	Oberfläche

Kontakte für Signal-Anwendungen

Thermopaar-Druckkontakte

Mit dem Thermopaar-Verfahren lassen sich Temperaturen sehr genau messen. Zwischen zwei Leitungen aus unterschiedlichen Materialien wird eine Spannung generiert, die je nach Erwärmung variiert.

Die elektrische Temperaturmessung erfordert, dass die gesamte Messkette (Temperaturfühler, Leitung, Verbindungsstellen) aus der gleichen Materialkombination besteht. So wird ein

thermisches Ungleichgewicht bei der Verbindung zweier Teile mit der gleichen Anfangstemperatur verhindert. Mit Stäubli Thermopaar-Kontakten können solche Messketten verlängert oder Anschlüsse als Steckkontakte ausgelegt werden. Es gibt verschiedene Thermopaar-Typen aus unterschiedlichen Materialien je nach Temperaturbereich.

Stäubli Thermopaar-Druckkontakte sind für 5 verschiedene Sondentypen erhältlich:

E, J, K, N und T. Stäubli hat zu diesem Zweck Thermopaarkontakte aus den 7 gebräuchlichsten Legierungen entwickelt: NiCr, NiAl, NiCrSi, NiSi, CuNi, Fe, Cu. Sie können in Standardkontaktträger eingebaut werden.

Steckzyklen: max. 100'000

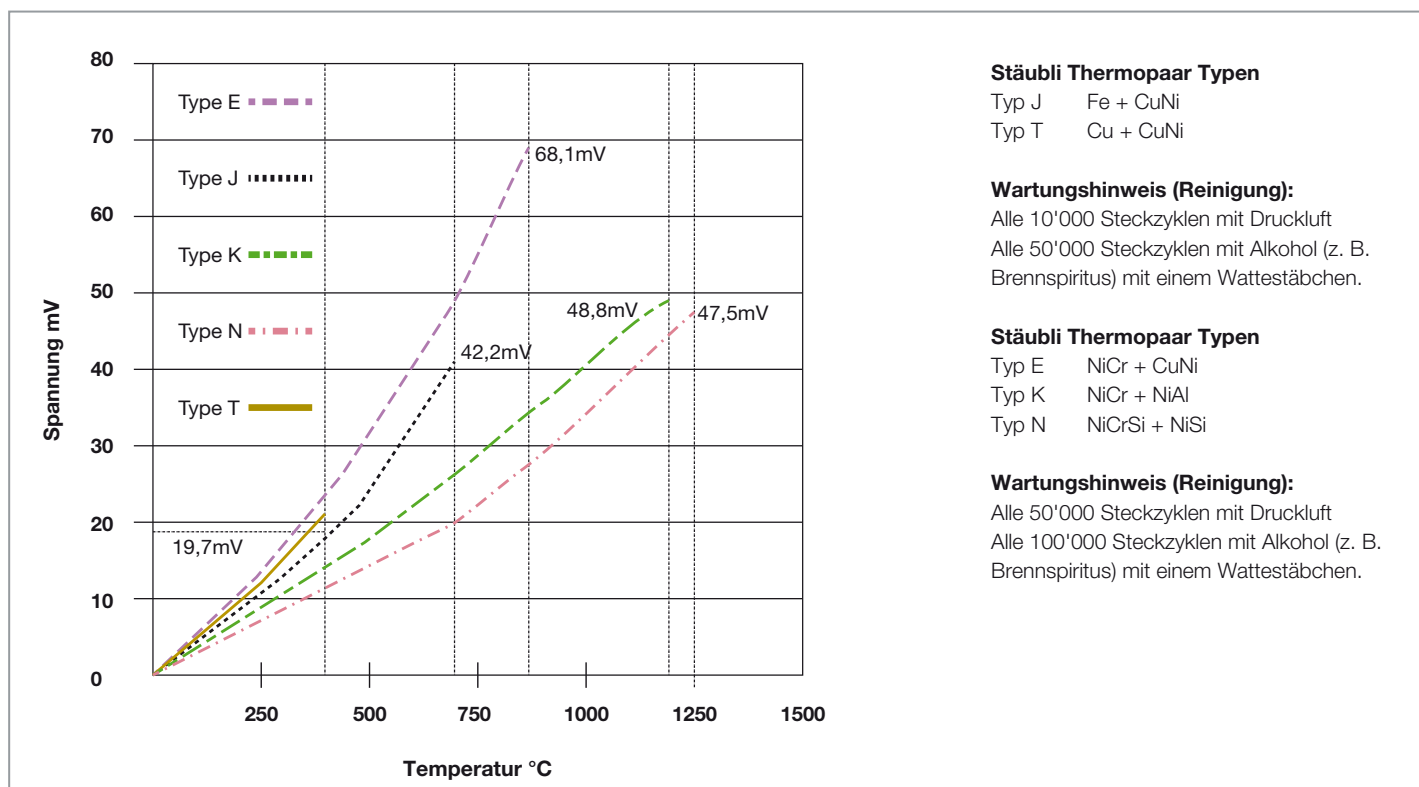

Stäubli Thermopaar Typen

Typ J Fe + CuNi
Typ T Cu + CuNi

Wartungshinweis (Reinigung):

Alle 10'000 Steckzyklen mit Druckluft
Alle 50'000 Steckzyklen mit Alkohol (z. B. Brennspritus) mit einem Wattestäbchen.

Stäubli Thermopaar Typen

Typ E NiCr + CuNi
Typ K NiCr + NiAl
Typ N NiCrSi + NiSi

Wartungshinweis (Reinigung):

Alle 50'000 Steckzyklen mit Druckluft
Alle 100'000 Steckzyklen mit Alkohol (z. B. Brennspritus) mit einem Wattestäbchen.



Montageanleitung MA202

www.staubli.com/electrical

Bezeichnung nach Norm: EN60584

Um eine eindeutige Identifikation zu ermöglichen, sind unsere Thermopaar-Kontakte mit unterschiedlichen Einstichen und Bezeichnungen markiert.

Cu
Kupfer (ohne Einstich)



Fe
Eisen (ohne Einstich)



NiAl
Alumel® (1 Einstich)



NiCr
Chromel® (2 Einstiche)



NiSi
Nisil (3 Einstiche)



NiCrSi
Nicrosil (4 Einstiche)



CuNi
Constantan® (1 dicker Einstich)



Material-Markierung

Einstich

Kontakte für Signal-Anwendungen

Thermopaar-Druckkontakte



Leiterquerschnitt		Nenn-Ø Kontakt	Oberfläche	Bestell-Nr.	Typ	Kontaktdruck ¹⁾
mm ²	AWG	mm				N
0,14 – 0,5	26 – 20	2	NiSi	19.6723	DSP2-NISI/0,14-0,5	6 – 9
				19.6724	DBP2-NISI/0,14-0,5	
0,14 – 0,5	26 – 20	2	NiCrSi	19.6721	DSP2-NICRSI/0,14-0,5	6 – 9
				19.6722	DBP2-NICRSI/0,14-0,5	
0,14 – 0,5	26 – 20	2	Cu	19.6725	DSP2-CU/0,14-0,5	6 – 9
				19.6726	DBP2-CU/0,14-0,5	
0,14 – 0,5	26 – 20	2	Fe	19.6719	DSP2-FE/0,14-0,5	6 – 9
				19.6720	DBP2-FE/0,14-0,5	
0,14 – 0,5	26 – 20	2	CuNi	19.6717	DSP2-CO/0,14-0,5	6 – 9
				19.6718	DBP2-CO/0,14-0,5	
0,14 – 0,5	26 – 20	2	NiAl	18.9062	DSP2-AL/0,14-0,5	6 – 9
				18.8062	DBP2-AL/0,14-0,5	
0,14 – 0,5	26 – 20	2	NiCr	18.9063	DSP2-CR/0,14-0,5	6 – 9
				18.8063	DBP2-CR/0,14-0,5	

Druckkontakte

Die Stäubli Druckkontakte bestehen aus einem starren Kontaktstift und einer federnden Druckkontaktbuchse, ausgerüstet mit der bewährten MULTILAM. Benutzung in Standard-Kontaktträgern. Druckkontak-

te finden Verwendung in Dockingsystemen mit kurzen Hubdistanzen (ca. 6 mm) oder in Kombination mit Standard-Steckkontakten für Schaltfunktionen. Stäubli Druckkontakte sind aus Messing, vergol-

det. Der Leitungsanschluss erfolgt durch Crimpen.

Steckzyklen: max. 10'000



Leiterquerschnitt ²⁾		Nenn-Ø Kontakt	Oberfläche	Bestell-Nr.	Typ	Max. Bemessungsstrom ³⁾
mm ²	AWG	mm				A
0,5 – 1,5	20 – 16	2		18.9061	DSP2/0,5-1,5 AU	2 – 10
				18.8061	DBP2/0,5-1,5 AU	



Montageanleitung MA202

www.staubli.com/electrical









Montagewerkzeuge, Seite 86

¹⁾ Bei 1 mm Einfederung

²⁾ Bei Kontaktzahl > 2 berücksichtigen Sie bei der Auswahl der Leitungsquerschnitte die DIN VDE 0298-4, DIN EN 60204-1 sowie die Derating Diagramme, Seite 95

³⁾ Bezogen auf den Leiterquerschnitt

Passende Trägergröße auf Seiten 50, 53					Blindstopfen
G1	G2	G3	G4		
6+PE	15+PE	24+PE / 27 / 36+PE	70+2PE	18.5500	
6+PE	15+PE	24+PE / 27 / 36+PE	70+2PE	18.5500	
6+PE	15+PE	24+PE / 27 / 36+PE	70+2PE	18.5500	
6+PE	15+PE	24+PE / 27 / 36+PE	70+2PE	18.5500	
6+PE	15+PE	24+PE / 27 / 36+PE	70+2PE	18.5500	
6+PE	15+PE	24+PE / 27 / 36+PE	70+2PE	18.5500	
6+PE	15+PE	24+PE / 27 / 36+PE	70+2PE	18.5500	



Kontaktträger mit Druckkontaktbuchsen



Kontaktträger mit Druckkontaktstiften gemischt mit Standardstiften

Passende Trägergröße auf Seiten 50, 53					Blindstopfen
G1	G2	G3	G4		
6+PE	15+PE	24+PE / 27 / 36+PE	70+2PE	18.5500	

Kontakte für BUS-Anwendungen

Standard Ausführung

Kontakte zur Übertragung von BUS-Signalen und sind für Kabelquerschnitte von 0,14 mm² bis 1,5 mm² geeignet.

Sie sind entweder versilbert (Ag) oder vergoldet (Au) und jede Buchse ist mit der bewährten MULTILAM versehen.

Diese Kontakte können dann in verschiedenen Kontaktträgern (bis 72 Pole) eingesetzt werden, inkl. Hybridkontaktträger (Seite 53).

Achtung:

Leere Kontaktkammern müssen mit passenden Blindstopfen ausgestattet werden. Bei

Teilbestückung ist auf symmetrische Verteilung der Kontakte im Träger zu achten; die Steckverbindung bleibt dadurch längswasserdicht und die Isolation verformt sich nicht.

Steckzyklen: max. 1'000'000



Leiterquerschnitt ¹⁾		Nenn-Ø Kontakt	Oberfläche	Bestell-Nr.	Typ	Max. Bemessungsstrom ²⁾
mm ²	AWG	mm				A
0,14 – 0,5	26 – 20	1,5		18.9025 18.8025	SP1,5/0,14-0,5 AU BP1,5/0,14-0,5 AU	1 – 10
0,2 – 1	24 – 18	1		18.9003 18.8003	SP1/1 AU BP1/1 AU	2 – 5
0,5 – 1,5	20 – 16	1,5		18.9004 18.8004	SP1,5/0,5-1,5 BP1,5/0,5-1,5	10 – 16
				18.9005 18.8005	SP1,5/0,5-1,5 AU BP1,5/0,5-1,5 AU	

¹⁾ Bei Kontaktzahl > 2 berücksichtigen Sie bei der Auswahl der Leitungsquerschnitte die DIN VDE 0298-4, DIN EN 60204-1 sowie die Derating Diagramme, Seite 95

²⁾ Bezogen auf den Leiterquerschnitt





Montagewerkzeuge, Seite 86



Montageanleitung MA202

www.staubli.com/electrical

Passende Trägergröße auf Seite 52					Blindstopfen
G1	G2	G3	G4		
6+PE	15+PE	24+PE / 27 / 36+PE	70+2PE	18.5500	
18+PE	–	–	–	18.5506	
6+PE	15+PE	24+PE / 27 / 36+PE	70+2PE	18.5500	

Kontakte für Hybrid-Anwendungen

Standard und kurze Ausführung

Kontakte zur Verbindung von Datenleitungen mit unterschiedlichen Spannungen oder für gemischt bestückte Träger zur Kombination von Leistungs- und Steuerkontakten (z.B. Servomotor). Kabelquerschnitte von 0,14 mm² bis 4 mm² werden abgedeckt.

Sie sind entweder versilbert (Ag) oder vergoldet (Au) und jede Buchse ist mit der bewährten MULTILAM versehen.

Achtung:

Leere Kontaktkammern müssen mit passenden Blindstopfen ausgestattet werden. Bei

Teilbestückung ist auf symmetrische Verteilung der Kontakte im Träger zu achten; die Steckverbindung bleibt dadurch längswasserdicht und die Isolation verformt sich nicht.

Steckzyklen: max. 1'000'000



Leiterquerschnitt ¹⁾		Nenn-Ø Kontakt	Oberfläche	Bestell-Nr.	Typ	Max. Bemessungsstrom ²⁾
mm ²	AWG	mm				A
0,14 – 0,5	26 – 20	1,5		18.9024 18.8024	SP1,5/0,14-0,5 BP1,5/0,14-0,5	1 – 10
				18.9025 18.8025	SP1,5/0,14-0,5 AU BP1,5/0,14-0,5 AU	
0,2 – 1	24 – 18	1		18.9002 18.8002	SP1/1 BP1/1	2 – 5
				18.9003 18.8003	SP1/1 AU BP1/1 AU	
0,5 – 1,5	20 – 16	1,5		18.9004 18.8004	SP1,5/0,5-1,5 BP1,5/0,5-1,5	10 – 16
				18.9005 18.8005	SP1,5/0,5-1,5 AU BP1,5/0,5-1,5 AU	

Kurze Ausführung

2,5 – 4	14 – 12	3		18.9012 18.8012	SP3/2,5-4(K) BP3/2,5-4(K)	20 – 32
				18.9013 18.8013	SP3/2,5-4(K) AU BP3/2,5-4(K) AU	

¹⁾ Bei Kontaktzahl > 2 berücksichtigen Sie bei der Auswahl der Leitungsquerschnitte die DIN VDE 0298-4, DIN EN 60204-1 sowie die Derating Diagramme, Seite 95

²⁾ Bezogen auf den Leiterquerschnitt







Montagewerkzeuge, Seite 86



Montageanleitung MA202

www.staubli.com/electrical

Passende Trägergröße auf Seite 53					Blindstopfen
G1	G2	G3	G4		
6+PE	15+PE	24+PE / 27 / 36+PE	70+2PE	18.5500 	
18+PE	–	–	–	18.5506 	
6+PE	15+PE	24+PE / 27 / 36+PE	70+2PE	18.5500 	
–	3+PE+4 / 4+PE / 6+PE	–	–	18.5501 	

Kontakte für Hybrid-Anwendungen

Standard Ausführung

Kontakte zur Verbindung von Datenleitungen mit unterschiedlichen Spannungen oder für gemischt bestückte Träger zur Kombination von Leistungs- und Steuerkontakten (z.B. Servomotor).

Kabelquerschnitte von 6 mm² bis 50 mm² werden abgedeckt.

Sie sind versilbert (Ag) oder vergoldet (Au) und jede Buchse ist mit der bewährten MULTILAM versehen.











Diese Kontakte können in verschiedenen Kontaktträgern eingesetzt werden, inklusive Hybridkontaktträger (Seite 53).

Achtung:

Leere Kontaktkammern müssen mit passenden Blindstopfen ausgestattet werden. Bei Teilbestückung ist auf symmetrische Verteilung der Kontakte im Träger zu achten; die Steckverbindung bleibt dadurch längswasserdicht und die Isolation verformt sich nicht.

Steckzyklen: max. 500'000





Leiterquerschnitt ¹⁾		Nenn-Ø Kontakt mm	Oberfläche	Bestell-Nr.	Typ	Max. Bemessungsstrom ²⁾ A
mm ²	AWG					
6	10	5		18.9016 18.8016	SP5/6 BP5/6	 50
				18.9030 18.8030	SP5/6 AU BP5/6 AU	
10	8	5		18.9017 18.8017	SP5/10 BP5/10	 63
				18.9031 18.8031	SP5/10 AU BP5/10 AU	
25	4	11		18.9055 18.8055	SP11/25 BP11/25	 135
35 – 38	~ 2	11		18.9021 18.8021	SP11/35-38 BP11/35-38 ³⁾	 170
50	1/0	11		18.9056 18.8056	SP11/50 BP11/50 ³⁾	 200

¹⁾ Bei Kontaktzahl > 2 berücksichtigen Sie bei der Auswahl der Leitungsquerschnitte die DIN VDE 0298-4, DIN EN 60204-1 sowie die Derating Diagramme, Seite 95

²⁾ Bezogen auf den Leiterquerschnitt

³⁾ IP2X

Passende Trägergröße auf Seite 53					Blindstopfen
G1	G2	G3	G4		
-	-	6+PE	-	18.5502 	
-	-	6+PE	-	18.5502 	
-	-	-	2+PE	-	
-	-	-	2+PE	-	
-	-	-	2+PE	-	

Kontakte für Power-Anwendungen

Standard und kurze Ausführung

Kontakte zur Übertragung von Strömen zwischen 10 A und 36 A für Kabelquerschnitte von 0,5 mm² bis 4 mm².

Sie sind vorwiegend versilbert (Ag) oder für anspruchsvolle Applikationen auch vergoldet (Au) und jede Buchse ist mit der bewähr-

ten MULTILAM versehen. Diese Kontakte können in verschiedenen Kontaktträgern (bis 37 Pole) eingesetzt werden.

Achtung:

Leere Kontaktkammern müssen mit passenden Blindstopfen ausgestattet werden. Bei

Teilbestückung ist auf symmetrische Verteilung der Kontakte im Träger zu achten; die Steckverbindung bleibt dadurch längswasserdicht und die Isolation verformt sich nicht.

Steckzyklen: max. 1'000'000



Leiterquerschnitt ¹⁾		Nenn-Ø Kontakt	Oberfläche	Bestell-Nr.	Typ	Max. Bemessungsstrom ²⁾
mm ²	AWG	mm				A
0,5 – 1,5	20 – 16	2		18.9008 18.8008	SP2/0,5-1,5 BP2/0,5-1,5	
				18.9009 18.8009	SP2/0,5-1,5 AU BP2/0,5-1,5 AU	
2,5	14	2		18.9010 18.8010	SP2/2,5 BP2/2,5	
				18.9011 18.8011	SP2/2,5 AU BP2/2,5 AU	
2,5 – 4	14 – 12	3		18.9014 18.8014	SP3/2,5-4 BP3/2,5-4	
				18.9015 18.8015	SP3/2,5-4 AU BP3/2,5-4 AU	

Kurze Ausführung

Die kurze Kontaktversion ermöglicht kürzere Steck- und Trennwege (insgesamt 8 mm kürzer).

2,5 – 4	14 – 12	3		18.9012 18.8012	SP3/2,5-4(K) BP3/2,5-4(K)	
				18.9013 18.8013	SP3/2,5-4(K) AU BP3/2,5-4(K) AU	

¹⁾ Bei Kontaktzahl > 2 berücksichtigen Sie bei der Auswahl der Leitungsquerschnitte die DIN VDE 0298-4, DIN EN 60204-1 sowie die Derating Diagramme, Seite 95

²⁾ Bezogen auf den Leiterquerschnitt







Montagewerkzeuge, Seite 86



Montageanleitung MA202

www.staubli.com/electrical

Passende Trägergröße auf Seite 54					Blindstopfen
G1	G2	G3	G4		
6+PE	15+PE	–	–	18.5500 	
6+PE (TPE)	–	36+PE (CR/SIL)	–	18.5500 	
–	–	13+PE	–	18.5501 	
2+PE	3+PE+4 / 4+PE / 6+PE	–	–	18.5501 	

Kontakte für High Current-Anwendungen

Standard Ausführung

Kontakte zur Übertragung von Strömen zwischen 50 A und 135 A für Kabelquerschnitte von 6 mm² bis 25 mm².

Sie sind versilbert (Ag) oder für anspruchsvolle Applikationen auch vergoldet (Au) und jede Buchse ist mit der bewährten

MULTILAM versehen. Diese Kontakte können dann in verschiedenen Kontaktträgern (bis 7 Pole) eingesetzt werden.

Achtung:

Leere Kontaktkammern müssen mit passenden Blindstopfen ausgestattet werden. Bei

Teilbestückung ist auf symmetrische Verteilung der Kontakte im Träger zu achten; die Steckverbindung bleibt dadurch längswasserdicht und die Isolation verformt sich nicht.

Steckzyklen: max. 500'000



Leiterquerschnitt ¹⁾		Nenn-Ø Kontakt	Oberfläche	Bestell-Nr.	Typ	Max. Bemessungsstrom ²⁾
mm ²	AWG	mm				A
6	10	5		18.9016 18.8016	SP5/6 BP5/6	50
				18.9030 18.8030	SP5/6 AU BP5/6 AU	
6	10	6		18.9029 18.8029	SP6/6 BP6/6	50
				18.9032 18.8032	SP6/6 AU BP6/6 AU	
10	8	5		18.9017 18.8017	SP5/10 BP5/10	63
				18.9031 18.8031	SP5/10 AU BP5/10 AU	
10	8	6		18.9018 18.8018	SP6/10 BP6/10	80
				18.9033 18.8033	SP6/10 AU BP6/10 AU	
16	6	6		18.9019 18.8019	SP6/16 BP6/16	90
				18.9034 18.8034	SP6/16 AU BP6/16 AU	
25	4	6		18.9020 18.8020	SP6/25 BP6/25	135
				18.9035 18.8035	SP6/25 AU BP6/25 AU	









Montageanleitung MA202

www.staubli.com/electrical

¹⁾ Bei Kontaktzahl > 2 berücksichtigen Sie bei der Auswahl der Leitungsquerschnitte die DIN VDE 0298-4, DIN EN 60204-1 sowie die Derating Diagramme, Seite 95

²⁾ Bezogen auf den Leiterquerschnitt

Passende Trägergröße auf Seite 55					Blindstopfen
G1	G2	G3	G4		
-	-	6+PE	-	18.5502 	
-	-	2+PE / 4+PE	-	18.5503 	
-	-	6+PE	-	18.5502 	
-	-	2+PE / 4+PE	-	18.5503 	
-	-	2+PE / 4+PE	-	18.5503 	
-	-	2+PE	-	18.5503 	

High Current-Anwendungen

Standard Ausführung

Kontakte zur Übertragung von Strömen zwischen 135 A und 200 A für Kabelquerschnitte von 25 mm² bis 50 mm².

Sie sind versilbert (Ag) und jede Buchse ist mit der bewährten MULTILAM versehen.

Diese Kontakte können dann in verschiede-

nen Kontaktträgern (bis 3 Pole) eingesetzt werden.

Achtung:

Leere Kontaktkammern müssen mit passenden Blindstopfen ausgestattet werden. Bei Teilbestückung ist auf symmetrische Vertei-

lung der Kontakte im Träger zu achten; die Steckverbindung bleibt dadurch längswasserdicht und die Isolation verformt sich nicht.

Steckzyklen: max. 500'000



Leiterquerschnitt ¹⁾		Nenn-Ø Kontakt	Oberfläche	Bestell-Nr.	Typ	Max. Bemessungsstrom ²⁾
mm ²	AWG	mm				A
25	4	8		18.9050 18.8050	SP8/25 BP8/25	135
25	4	11		18.9055 18.8055	SP11/25 BP11/25	135
35	2	8		18.9051 18.8051	SP8/35 BP8/35	150
35 – 38	~ 2	11		18.9021 18.8021	SP11/35-38 BP11/35-38 ³⁾	170
50	1/0	11		18.9056 18.8056	SP11/50 BP11/50 ³⁾	200

¹⁾ Bei Kontaktzahl > 2 berücksichtigen Sie bei der Auswahl der Leitungsquerschnitte die DIN VDE 0298-4, DIN EN 60204-1 sowie die Derating Diagramme, Seite 95



²⁾ Bezogen auf den Leiterquerschnitt

³⁾ IP2X



Montageanleitung MA202

www.staubli.com/electrical

Passende Trägergröße auf Seite 55					Blindstopfen
G1	G2	G3	G4		
-	-	2+PE	-	18.5505 	
-	-	-	2+PE	-	
-	-	2+PE	-	18.5505 	
-	-	-	2+PE	-	
-	-	-	2+PE	-	

Kontakte für PEEK-Anwendungen

Standard Ausführung

Spezielle Kontakte zur Übertragung von Strömen bis 200 A für Kabelquerschnitte von 0,15 mm² bis 70 mm².

Sie sind vergoldet (Au) und jede Buchse ist mit der bewährten MULTILAM versehen.

Diese Kontakte können in verschiedenen harten Kontaktträgern (bis 48 Pole), sowie

in kundenspezifischen Trägern eingesetzt werden, wenn erwünscht.

Achtung:

Bei Teilbestückung ist auf symmetrische Verteilung der Kontakte im Träger zu achten.

Steckzyklen: max. 10'000

Hinweis:

Ø 6 mm und Ø 10 mm Kontakte sind auf Anfrage erhältlich.

Verfügbarkeit:

Nicht auf Lager. Preis und Lieferzeit auf Anfrage.



Leiterquerschnitt ¹⁾		Nenn-Ø Kontakt	Oberfläche	Bestell-Nr.	Typ	Max. Bemessungsstrom ²⁾	
mm ²	AWG	mm				A	
0,15 – 0,75	26 – 18	1		19.9110 19.9108	CT-NET/S ³⁾ CT-NET/B ³⁾		5
0,5 – 1,5	20 – 16	1,6		19.6742 19.6741	SP-C1,6/0,5-1,5 AU BP-C1,6/0,5-1,5 AU		16
2,5 – 4	14 – 12	3		19.6744 19.6743	SP-C3/2,5-4 AU BP-C3/2,5-4 AU		36
4 – 6	12 – 10			19.6759 19.6745	SP-C3/4-6 AU BP-C3/4-6 AU		50
10	8	6		19.6748 19.6747	SP-C6/10 AU BP-C6/10 AU		80
16	6			19.6750 19.6749	SP-C6/16 AU BP-C6/16 AU		110
25	4			19.6752 19.6751	SP-C6/25 AU BP-C6/25 AU		135
35	2	10		19.6754 19.6753	SP-R10/35 AU BP-R10/35 AU		150
50	1/0			19.6756 19.6755	SP-R10/50 AU BP-R10/50 AU		180
70	2/0			19.6758 19.6757	SP-R10/70 AU BP-R10/70 AU		200

¹⁾ Bei Kontaktzahl > 2 berücksichtigen Sie bei der Auswahl der Leitungsquerschnitte die DIN VDE 0298-4, DIN EN 60204-1 sowie die Derating Diagramme, Seite 95



²⁾ Bezogen auf den Leiterquerschnitt

³⁾ Set inklusive 8 Kontakte



Montageanleitung MA303

www.staubli.com/electrical

Passende Trägergröße auf Seite 61				
	G1	G2	G3	G4
	-	-	4	-
	-	19+PE	47+PE	-
	-	3+PE	9+PE	-
	-	3+PE	13+PE	-
	-	-	3+PE	-
	-	-	3+PE	-
	-	-	3+PE	-
	-	1 	-	-
	-	1 	-	-
	-	1 	-	-

KONTAKTRÄGER

Übersicht Kontaktträger

	Trägergröße	Polzahl	Bemessungsspannung	Seite
			V	

NBR

Signal-Anwendungen

	G1 – G4	6+PE – 70+2PE	25 – 250	50
--	---------	---------------	----------	----

BUS-Anwendungen

	G1 – G4	6+PE – 70+2PE	25 – 250	52
--	---------	---------------	----------	----

Hybrid-Anwendungen

	G1 – G2, G4	2+PE+6 2+PE+9 3+PE+4	25 – 830	53
--	-------------	----------------------------	----------	----

Power-Anwendungen

	G1 – G3	2+PE – 36+PE	250 – 630	54
--	---------	--------------	-----------	----

High Current-Anwendungen

	G3 – G4	2+PE – 6+PE	400 – 630	55
--	---------	-------------	-----------	----

Hinweis:

Alle Erdungskontakte (PE) sind voreilend:

- Bis Nenn-Ø 3 mm ist der Stift voreilend.
- Ab Nenn-Ø 5 mm ist die Buchse voreilend.

	Trägergröße	Polzahl	Bemessungsspannung	Seite
			V	

Chloropren (CR)

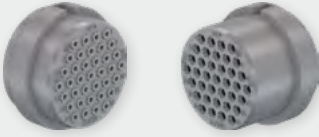
	G3	36+PE	250	56
--	----	-------	-----	----

Silikon (SIL)

	G2 – G3	3+PE+4 6+PE 15+PE 36+PE	250 – 830	57
--	---------	----------------------------------	-----------	----

PEEK (PK) – auf Anfrage –

	G2 – G3	1 – 47+PE	24 – 600	59
---	---------	-----------	----------	----

TPE

	G1	6+PE	250	52
--	----	------	-----	----

Kontaktträger für Signal-Anwendungen

Standard, ohne Kontakte

Die Stift- und Buchsenträger sind aus synthetischem Kautschuk hergestellt. Nach dem Crimpen der Leitungen an die Stifte bzw. Buchsen können diese mit entsprechendem Werkzeug eingesetzt und im

Bedarfsfall wieder ausgebaut werden (siehe Seite 86). Die Lagerung der Stifte bzw. Buchsen in ihren Trägern ist elastisch.

Betriebstemperatur: +5 °C...+100 °C.

Hinweis:

- Bei entsprechender Teilbestückung kann auch die Nennspannung erhöht werden; fragen sie uns für Sonderpolbilder an!
- Bestückte Kontakteinsätze siehe Seite 62.



Typenschlüssel Beispiel:

E1-6PE/S

E1-6PE/S	Leere Kontaktträger
E1-6PE/S	Gehäusegröße
E1-6 PE /S	Anzahl der Kontakte
E1-6PE/ S	S: Stift; B: Buchse



Montagewerkzeuge, Seite 86

Trägergröße	Polzahl	Bestell-Nr.	Typ	Bemessungsspannung bei Kunststoffgehäusen	Passende Gehäusegröße
				V	
G1	6+PE	18.4201	E1-6PE/S	250	MGK1... MGS1...-IS MGS1...-S
		18.4301	E1-6PE/B		
	18+PE	18.4202	E1-18PE/S	150 ¹⁾	
		18.4302	E1-18PE/B		
G2	15+PE	18.4401	E2-15PE/S	250	MGK2... MGS2...-IS MGA2...
		18.4501	E2-15PE/B		
G3	24+PE	18.4604	E3-24PE/S	250	MGK3... MGS3...-IS MGA3...
		18.4704	E3-24PE/B		
	27	18.4605	E3-27/S	25 	
		18.4705	E3-27/B		
	36+PE	18.4606	E3-36PE/S	250	
		18.4706	E3-36PE/B		
G4	70+2PE	18.4800	E4-70/2PE/S	250	MGK4...
		18.4900	E4-70/2PE/B		

¹⁾ Für Applikationen mit 250 V ist eine Teilbestückung erforderlich; bitte Polbild anfragen.

Kontaktträger für BUS-Anwendungen

Standard, ohne Kontakte

Die Stift- und Buchsenträger sind aus synthetischem Kautschuk hergestellt. Nach dem Crimpen der Leitungen an die Stifte bzw. Buchsen können diese mit entsprechendem Werkzeug eingesetzt und im

Bedarfsfall wieder ausgebaut werden (siehe Seite 86). Die Lagerung der Stifte bzw. Buchsen in ihren Trägern ist elastisch.

Betriebstemperatur: +5 °C...+100 °C²⁾.

Hinweis:

Bei entsprechender Teilbestückung kann auch die Nennspannung erhöht werden; fragen sie uns für Sonderpolbilder an!



Trägergröße	Polzahl	Bestell-Nr.	Typ	Bemessungsspannung	Passende Gehäusegröße
				V	
G1	2+PE+9	18.4203	E1-2PE+9/S	250	MGK1... MGS1...-IS MGS1...-S
		18.4303	E1-2PE+9/B	25 ¹⁾	
	6+PE (für 0,5-1,5 mm ²)	18.4201	E1-6PE/S	250	
		18.4301	E1-6PE/B		
	6+PE (für 2,5 mm ²)	18.4204²⁾	E1-6PE/S		
		18.4304²⁾	E1-6PE/B		
18+PE	18.4202	E1-18PE/S			
	18.4302	E1-18PE/B			
G2	15+PE	18.4401	E2-15PE/S	250	MGK2... MGS2...-IS MGA2...
		18.4501	E2-15PE/B		
G3	24+PE	18.4604	E3-24PE/S	250	MGK3... MGS3...-IS MGA3...
		18.4704	E3-24PE/B		
	27	18.4605	E3-27/S	25	
		18.4705	E3-27/B		
	36+PE	18.4606	E3-36PE/S	250	
		18.4706	E3-36PE/B		
G4	70+2PE	18.4800	E4-70/2PE/S	250	
		18.4900	E4-70/2PE/B		

¹⁾ Für Pilotkontakte

²⁾ Sonderträger aus TPE mit Betriebstemperatur: -20 °C...+90 °C



Montagewerkzeuge, Seite 86

Kontaktträger für Hybrid-Anwendungen

Standard, ohne Kontakte

Die Stift- und Buchsenträger sind aus synthetischem Kautschuk hergestellt. Nach dem Crimpen der Leitungen an die Stifte bzw. Buchsen können diese mit entsprechendem Werkzeug eingesetzt und im Be-

darfsfall wieder ausgebaut werden (siehe Seite 86). Die Lagerung der Stifte bzw. Buchsen in ihren Trägern ist elastisch.

Betriebstemperatur: +5 °C...+100 °C.

Hinweis:

- Bei entsprechender Teilbestückung kann auch die Nennspannung erhöht werden; fragen sie uns für Sonderpolbilder an!
- Bestückte Kontakteinsätze siehe Seite 64.



Trägergröße	Polzahl	Bestell-Nr.	Typ	Bemessungsspannung	Passende Gehäusegröße
				V	
G1	2+PE+9	18.4203	E1-2PE+9/S	250 25 ¹⁾	MGK1... MGS1...-IS MGS1...-S
		18.4303	E1-2PE+9/B		
G2	3+PE+4	18.4403	E2-3PE+4/S	830 250 ¹⁾	MGK2... MGS2...-IS MGA2...
		18.4503	E2-3PE+4/B		
G4	2+PE+6	18.4801	E4-2PE+6/S	630 25 ¹⁾	MGK4...
		18.4901	E4-2PE+6/B		

¹⁾ Für Pilotkontakte



Kontaktträger für Power-Anwendungen

Standard, ohne Kontakte

Die Stift- und Buchsenträger sind aus synthetischem Kautschuk hergestellt. Nach dem Crimpen der Leitungen an die Stifte bzw. Buchsen können diese mit entsprechendem Werkzeug eingesetzt und im Bedarfsfall wieder ausgebaut werden (siehe

Seite 86). Die Lagerung der Stifte bzw. Buchsen in ihren Trägern ist elastisch.

Betriebstemperatur: +5 °C...+100 °C.

Hinweis:

- Bei entsprechender Teilbestückung kann auch die Nennspannung erhöht werden; fragen sie uns für Sonderpolbilder an!
- Bestückte Kontakteinsätze siehe Seite 66.



Trägergröße	Polzahl	Bestell-Nr.	Typ	Bemessungsspannung bei Kunststoffgehäusen	Passende Gehäusegröße
				V	
G1	2+PE	18.4200	E1-2PE/S	250	MGK1... MGS1...-IS MGS1...-S
		18.4300	E1-2PE/B		
	6+PE	18.4201	E1-6PE/S		
		18.4301	E1-6PE/B		
G2	6+PE	18.4400	E2-6PE/S	400	MGK2... MGS2...-IS MGA2...
		18.4500	E2-6PE/B		
	15+PE	18.4401	E2-15PE/S	250	
		18.4501	E2-15PE/B		
G3	2+PE	18.4650	E3-2PE/S8	630	MGK3... MGS3...-IS MGA3...
		18.4750	E3-2PE/B8		
		18.4600	E3-2PE/S		
		18.4700	E3-2PE/B		
	4+PE	18.4601	E3-4PE/S	400	
		18.4701	E3-4PE/B		
	6+PE	18.4602	E3-6PE/S	400	
		18.4702	E3-6PE/B		
	13+PE	18.4603	E3-13PE/S	400	
		18.4703	E3-13PE/B		
	36+PE	18.4606	E3-36PE/S	250	
		18.4706	E3-36PE/B		



Montagewerkzeuge, Seite 86

Kontaktträger für High Current-Anwendungen

Standard, ohne Kontakte

Die Stift- und Buchsenträger sind aus synthetischem Kautschuk hergestellt. Nach dem Crimpen der Leitungen an die Stifte bzw. Buchsen können diese mit entsprechendem Werkzeug eingesetzt und im Bedarfsfall wieder ausgebaut werden (siehe

Seite 86). Die Lagerung der Stifte bzw. Buchsen in ihren Trägern ist elastisch.

Betriebstemperatur: +5 °C...+100 °C.

Hinweis:

- Bei entsprechender Teilbestückung kann auch die Nennspannung erhöht werden; fragen sie uns für Sonderpolbilder an!
- Bestückte Kontakteinsätze siehe Seite 68.



Trägergröße	Polzahl	Bestell-Nr.	Typ	Bemessungsspannung bei Kunststoffgehäusen	Passende Gehäusegröße
				V	
G3	2+PE	18.4650	E3-2PE/S8	630	MGK3... MGS3...-IS MGA3...
		18.4750	E3-2PE/B8		
	2+PE	18.4600	E3-2PE/S	400	
		18.4700	E3-2PE/B		
	4+PE	18.4601	E3-4PE/S	400	
		18.4701	E3-4PE/B		
6+PE	18.4602	E3-6PE/S	400		
	18.4702	E3-6PE/B			
G4	2+PE	18.4802	E4-2PE/S	630	MGK4...
		18.4902	E4-2PE/B		



Sonderkontaktträger aus Chloropren

Diese grauen Kontaktträger eignen sich für ölempfindliche Anwendungen.

Das Quellverhalten folgender Werkstoffe wurde getestet:

- Motorex COOLANT-F
- AVIA Fluid HLPD-46
- FRAGOL Ucotherm W-EGA

Für weitere Öltypen sind Öltests erforderlich.

Hinweis:

- Bei entsprechender Teilbestückung kann auch die Nennspannung erhöht werden; fragen sie uns für Sonderpolbilder an!
- Vollbestückte Kontakteinsätze siehe Seite 70.
- Einzelkontakte siehe Seite 28, 40.



Trägergröße	Polzahl	Bestell-Nr.	Typ	Bemessungsspannung	Betriebstemperatur	Passende Gehäusegröße
				V	°C	
G3	36+PE	18.4608	E3-36PE/S2,5-CR	250	-10...+100 °C	MGK3...
		18.4708	E3-36PE/B2,5-CR			MGA3...

Sonderkontaktträger aus Silikon

Diese roten Kontaktträger, in Kombination mit vergoldeten Kontakten, eignen sich für Hochtemperaturanwendungen (bis 150 °C).

Hinweis:

- Bei entsprechender Teilbestückung kann auch die Nennspannung erhöht werden; fragen sie uns für Sonderpolbilder an!
- Bei Temperaturen von über 90 °C empfehlen wir die Verwendung von metallischen Gehäusen.

- Vollbestückte Kontakteinsätze siehe Seite 71.
- Einzelkontakte siehe Seite 40.

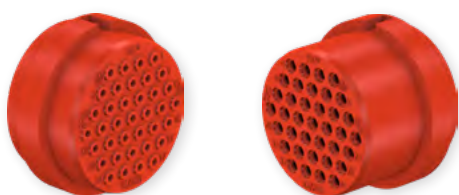

Trägergröße	Polzahl	Bestell-Nr.	Typ	Bemessungsspannung	Betriebstemperatur	Passende Gehäusegröße
				V	°C	
G2	3+PE+4	18.4612	E2-3+PE+4/S SIL	830	-10...+150 °C	MGK2... MGA2...
		18.4712	E2-3+PE+4/B SIL	250		
	6+PE	18.4613	E2-6PE/S SIL	400		
		18.4713	E2-6PE/B SIL	250		
	15+PE	18.4614	E2-15PE/S SIL	250		MGK3... MGA3...
		18.4714	E2-15PE/B SIL	250		
G3	6+PE	18.4609	E3-6PE/S SIL	400		
		18.4709	E3-6PE/B SIL	250		
	36+PE	18.4607	E3-36PE/S2,5-SIL	250		
		18.4707	E3-36PE/B2,5-SIL	250		

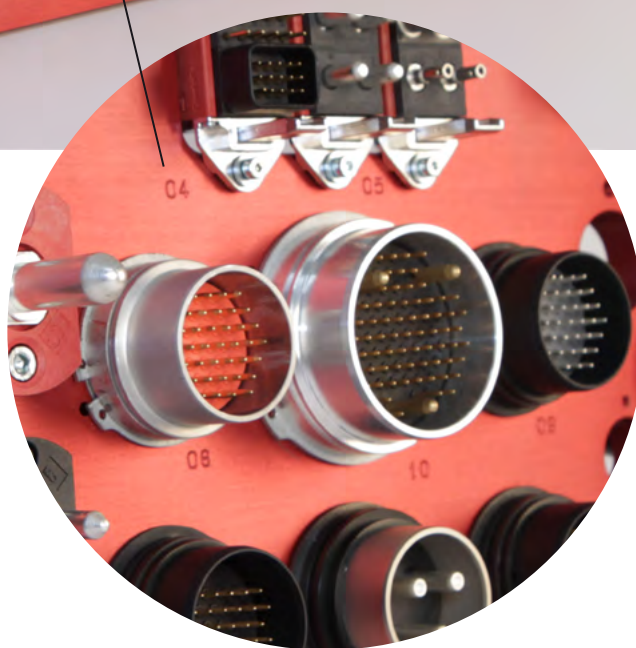
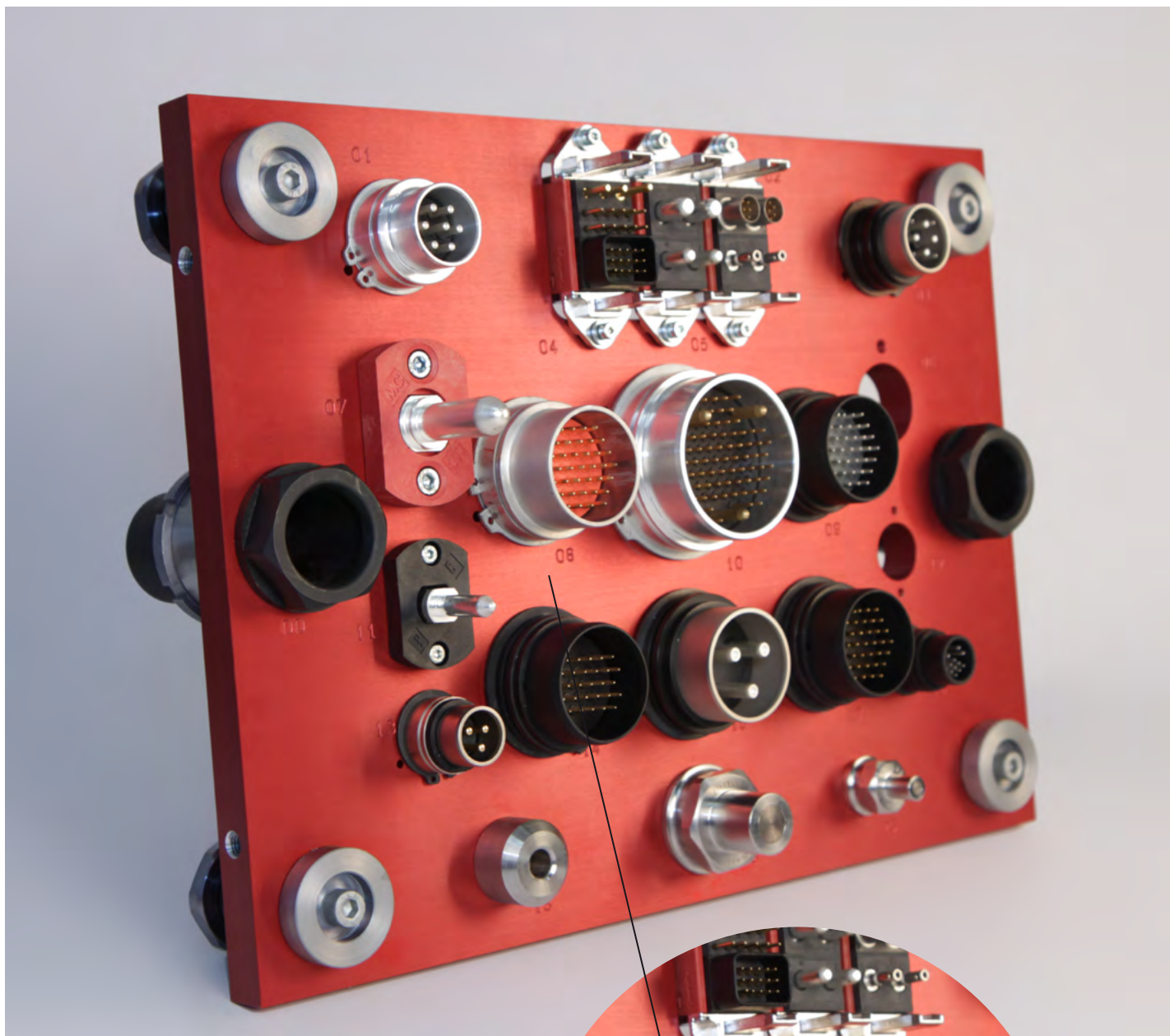

Sonderkontaktträger aus PEEK

Standard, ohne Kontakte

Diese beige Stift- und Buchsenträger sind aus hartem PEEK-Material hergestellt und eignen sich für sehr anspruchsvolle Einsatzgebiete wie z.B. in der Nukleartechnik. Passend dazu gibt es 10 Typen von vergoldeten Sonderkontakten (siehe Seite 46). Nach dem Crimpen der Leitung an die Kontakte können diese im Normalfall von Hand eingesetzt werden. Bei Bedarf

können sie mit entsprechendem Ausbauwerkzeug ausgebaut werden (siehe Seite 86).

Betriebstemperatur: -10 °C...+150 °C.

Hinweis:

- Bei entsprechender Teilbestückung kann auch die Nennspannung erhöht werden;

fragen sie uns für Sonderpolbilder an!

- Vollbestückte Kontakteinsätze siehe Seite 72.
- Einzelkontakte siehe Seite 46.

Verfügbarkeit:

Nicht auf Lager. Preis und Lieferzeit auf Anfrage.

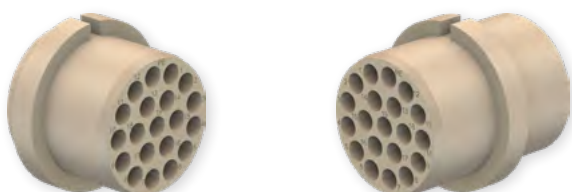

Trägergröße	Polzahl	Bestell-Nr.	Typ	Bemessungsspannung bei Kunststoffgehäusen	Passende Gehäusegröße
				V	
G2	1	19.6627	E2-1-PK/S	600	MGK2... MGS2...-IS MGA2...
		19.6626	E2-1-PK/B ²⁾		
	3+PE	19.6633	E2-3PE-PK/S	600	
		19.6632	E2-3PE-PK/B		
	19+PE	19.6635	E2-19PE-PK/S	150	
		19.6634	E2-19PE-PK/B		
G3	3+PE	19.6637	E3-3PE-PK/S	600	MGK3... MGS3...-IS MGA3...
		19.6636	E3-3PE-PK/B		
	9+PE	19.6645	E3-9PE-PK/S	600	
		19.6644	E3-9PE-PK/B		
	13+PE ¹⁾	19.6649	E3-13PE-PK/S	600	
		19.6648	E3-13PE-PK/B		
	47+PE	19.6647	E3-47PE-PK/S	150	
		19.6646	E3-47PE-PK/B		
	4xNET	19.9109	E3-4NET-PK/S	24	
		19.9106	E3-4NET-PK/B		

¹⁾ Steckkompatibel mit der Standard (NBR) Ausführung

²⁾ Kein Berührschutz



Montagewerkzeuge, Seite 86

KONTAKTEINSATZ-SETS

Übersicht

	Trägergröße	Polzahl	Bemessungsspannung	Seite
			V	

NBR

Signal-Anwendungen

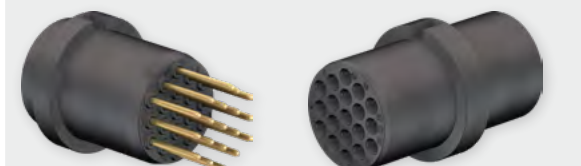
	G1 – G4	6+PE – 70+2PE	25 – 250	62
--	---------	---------------	----------	----

Hybrid-Anwendungen

	G1, G2, G4	2+PE+6 – 3+PE+4	250 – 830	64
--	------------	-----------------	-----------	----

Power-Anwendungen

	G1 – G3	2+PE – 15+PE	250 – 400	66
--	---------	--------------	-----------	----

High Current-Anwendungen

	G3 – G4	2+PE – 6+PE	25 – 630	68
--	---------	-------------	----------	----

Hinweis:

Alle Erdungskontakte (PE) sind voreilend:

- Bis Nenn-Ø 3 mm ist der Stift voreilend.
- Ab Nenn-Ø 5 mm ist die Buchse voreilend.

	Trägergröße	Polzahl	Bemessungsspannung	Seite
			V	

Chloropren (CR)

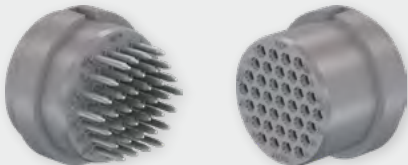
	G3	36+PE	250	70
--	----	-------	-----	----

Silikon (SIL)

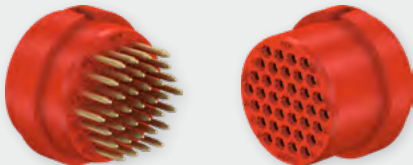
	G2 – G3	3+PE+4 6+PE 15+PE 36+PE	250 – 830	71
--	---------	----------------------------------	-----------	----

PEEK (PK) – auf Anfrage –

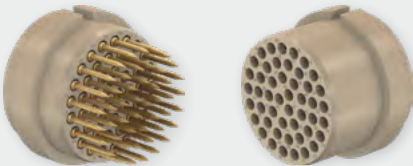
	G2 – G3	1 – 47+PE	24 – 600	72
--	---------	-----------	----------	----

Kontakteinsatz-Sets für Signal-Anwendungen

Diese Sets bestehen aus einem Kontaktträger und der dazugehörigen Anzahl von Stiften bzw. Buchsen.

Auf diesem Weg sind Kontaktträger die (nach dem Crimpvorgang) voll bestückt werden, schnell und einfach zu bestellen.

Hinweis:





















































- Leere Kontaktträger siehe Seite 48.
- Einzelkontakte Stifte/Buchsen siehe Seite 28.



Typenschlüssel Beispiel:

ME1-18+PE-SP1/1 AU

ME1-18+PE-SP1/1 AU	Kontakteinsatz-Set
ME1-18+PE-SP1/1 AU	Gehäusegröße
ME1- 18+PE -SP1/1 AU	Anzahl der Kontakte
ME1-18+PE- SP 1/1 AU	SP: Stift; BP: Buchse
ME1-18+PE-SP1/1 AU	Nenn-Ø Stift (mm)
ME1-18+PE-SP1/1 AU	max. Leiterquerschnitt (mm ²)
ME1-18+PE-SP1/1 AU	Oberfläche

Trägergröße	Leiterquer-schnitt		Polzahl	Nenn-Ø Kontakt	Oberfläche	Bestell-Nr.	Typ	Max. Bemessungsstrom	Bemessungs-spannung
	mm ²	AWG							
G1	0,2 – 1	24 – 18	18+PE	1		18.1206	ME1-18+PE-SP1/1	 5	 150 ¹⁾
						18.1207	ME1-18+PE-BP1/1		
						18.1306	ME1-18+PE-SP1/1 AU		
						18.1307	ME1-18+PE-BP1/1 AU		
	0,5 – 1,5	20 – 16	6+PE	2		18.1202	ME1-6+PE-SP2/0,5-1,5	 16	 250
						18.1203	ME1-6+PE-BP2/0,5-1,5		
						18.1302	ME1-6+PE-SP2/0,5-1,5 AU		
						18.1303	ME1-6+PE-BP2/0,5-1,5 AU		
				1,5		18.1204	ME1-6+PE-SP1,5/0,5-1,5		
						18.1205	ME1-6+PE-BP1,5/0,5-1,5		
						18.1304	ME1-6+PE-SP1,5/0,5-1,5 AU		
						18.1305	ME1-6+PE-BP1,5/0,5-1,5 AU		
	2,5	14	6+PE	2		18.1214	ME1-6+PE-SP2/2,5	 16	 250
						18.1314	ME1-6+PE-BP2/2,5		
						18.1215	ME1-6+PE-SP2/2,5 AU		
					18.1315	ME1-6+PE-BP2/2,5 AU			
G2	0,5 – 1,5	20 – 16	15+PE	2		18.1404	ME2-15+PE-SP2/0,5-1,5	 16	 250
						18.1405	ME2-15+PE-BP2/0,5-1,5		
						18.1504	ME2-15+PE-SP2/0,5-1,5 AU		
						18.1505	ME2-15+PE-BP2/0,5-1,5 AU		
				1,5		18.1406	ME2-15+PE-SP1,5/0,5-1,5		
						18.1407	ME2-15+PE-BP1,5/0,5-1,5		
						18.1506	ME2-15+PE-SP1,5/0,5-1,5 AU		
						18.1507	ME2-15+PE-BP1,5/0,5-1,5 AU		
G3	0,5 – 1,5	20 – 16	24+PE	1,5		18.1616	ME3-24+PE-SP1,5/0,5-1,5 ²⁾	 16	 250
						18.1617	ME3-24+PE-BP1,5/0,5-1,5 ²⁾		
						18.1702	ME3-24+PE-SP1,5/0,5-1,5 AU ²⁾		
						18.1703	ME3-24+PE-BP1,5/0,5-1,5 AU ²⁾		
			27	1,5		18.1618	ME3-27-SP1,5/0,5-1,5		
						18.1619	ME3-27-BP1,5/0,5-1,5		
						18.1704	ME3-27-SP1,5/0,5-1,5 AU		
						18.1705	ME3-27-BP1,5/0,5-1,5 AU		
			36+PE	1,5		18.1622	ME3-36+PE-SP1,5/0,5-1,5		
						18.1623	ME3-36+PE-BP1,5/0,5-1,5		
						18.1708	ME3-36+PE-SP1,5/0,5-1,5 AU		
						18.1709	ME3-36+PE-BP1,5/0,5-1,5 AU		
G4	0,5 – 1,5	20 – 16	70+2PE	1,5		18.1800	ME4-70+2PE-SP1,5/0,5-1,5	 16	 250
						18.1801	ME4-70+2PE-BP1,5/0,5-1,5		
						18.1900	ME4-70+2PE-SP1,5/0,5-1,5 AU		
						18.1901	ME4-70+2PE-BP1,5/0,5-1,5 AU		

¹⁾ Für Applikationen mit 250 V ist eine Teilbestückung erforderlich; bitte Polbild anfragen.

²⁾ Auch erhältlich mit: SP1,5/0,14-0,5/BP1,5/0,14-0,5

Kontakteinsatz-Sets für Hybrid-Anwendungen



Kontakteinsätze, gemischt bestückt, zur Strom- und Signalversorgung von Servomotoren.

Hinweis:

- Leere Kontaktträger siehe Seite 53.
- Einzelkontakte Stifte/Buchsen siehe Seite 36.



Trägergröße	Polzahl (Leistung & Signal)	Leistung						Signal			
		Leiterquerschnitt		Polzahl	Nenn-Ø Kontakt	Max. Bemessungsstrom	Bemessungs-spannung	Leiterquerschnitt		Polzahl	
		mm ²	AWG					mm ²	AWG		
G1	2+PE+9	0,5 – 1,5	20 – 16	2+PE	1,5	16	250	0,2 – 1		9	
G2	3+PE+4	2,5 – 4	14 – 12	3+PE	3	32	830	0,5 – 1,5	20 – 16	4	
G4	2+PE+6	25/50	4 – 1/0	2+PE	11	200	630	0,5 – 1,5	20 – 16	6	
		35-38	~ 2			170					

Nenn-Ø Kontakt	Max. Bemessungsstrom	Bemessungs- spannung	Oberfläche	Bestell-Nr.	Typ
mm	A	V			
1	5	25		18.1212	ME1-2+PE-SP1,5/0,5-1,5+9SP1/1K
				18.1312	ME1-2+PE-BP1,5/0,5-1,5+9BP1/1K
1,5	16	250		18.1410	ME2-3+PE-SP3/2,5-4(K)+4SP1,5/0,5-1,5
				18.1411	ME2-3+PE-BP3/2,5-4(K)+4BP1,5/0,5-1,5
1,5	5	25		18.1816	ME4-2+PE-SP11/25+50 ¹⁾
				18.1817	ME4-2+PE-BP11/25+50 ¹⁾
				18.1812	ME4-2+PE-SP11/35-38 ¹⁾
				18.1813	ME4-2+PE-BP11/35-38 ¹⁾

¹⁾ Können mit bis zu 6 Pilotkontakten bestückt werden
(bitte separat bestellen)

Kontakteinsatz-Sets für Power-Anwendungen

Die Kontakteinsatz-Sets bestehen aus einem Kontaktträger und der dazugehörigen Anzahl von Stiften bzw. Buchsen.

Auf diesem Weg sind Kontaktträger die (nach dem Crimpvorgang) voll bestückt werden, schnell und einfach zu bestellen.

Hinweis:









- Leere Kontaktträger siehe Seite 54.
- Einzelkontakte Stifte/Buchsen siehe Seite 40.



Typenschlüssel Beispiel:

ME1-6+PE-SP2/0,5-1,5 AU

ME1-6+PE-SP2/0,5-1,5 AU	Kontakteinsatz-Set
ME1-6+PE-SP2/0,5-1,5 AU	Gehäusegröße
ME1- 6+PE -SP2/0,5-1,5 AU	Anzahl der Kontakte
ME1-6+PE- SP 2/0,5-1,5 AU	SP : Stift; BP : Buchse
ME1-6+PE-SP2/0,5-1,5 AU	Nenn-Ø Stift (mm)
ME1-6+PE-SP2/ 0,5-1,5 AU	max. Leiterquerschnitt (mm ²)
ME1-6+PE-SP2/0,5-1,5 AU	Oberfläche

Trägergröße	Leiterquer-schnitt		Polzahl	Nenn-Ø Kontakt	Oberfläche	Bestell-Nr.	Typ	Max. Bemessungsstrom	Bemessungs-spannung
	mm ²	AWG							
G1	0,5 – 1,5	20 – 16	6+PE	2		18.1202	ME1-6+PE-SP2/0,5-1,5	 16	 250
						18.1203	ME1-6+PE-BP2/0,5-1,5		
						18.1302	ME1-6+PE-SP2/0,5-1,5 AU		
	2,5 – 4	14 – 12	2+PE	3		18.1303	ME1-6+PE-BP2/0,5-1,5 AU		
						18.1200	ME1-2+PE-SP3/2,5-4(K)		
						18.1201	ME1-2+PE-BP3/2,5-4(K)		
	18.1300	ME1-2+PE-SP3/2,5-4(K) AU							
	18.1301	ME1-2+PE-BP3/2,5-4(K) AU							
G2	0,5 – 1,5	20 – 16	15+PE	2		18.1404	ME2-15+PE-SP2/0,5-1,5	 16	 250
						18.1405	ME2-15+PE-BP2/0,5-1,5		
						18.1504	ME2-15+PE-SP2/0,5-1,5 AU		
						18.1505	ME2-15+PE-BP2/0,5-1,5 AU		
	2,5 – 4	14 – 12	4+PE	3		18.1400	ME2-4+PE-SP3/2,5-4(K)	 36	 400
						18.1401	ME2-4+PE-BP3/2,5-4(K)		
						18.1500	ME2-4+PE-SP3/2,5-4(K) AU		
			6+PE			18.1501	ME2-4+PE-BP3/2,5-4(K) AU		
						18.1402	ME2-6+PE-SP3/2,5-4(K)		
						18.1403	ME2-6+PE-BP3/2,5-4(K)		
	18.1502	ME2-6+PE-SP3/2,5-4(K) AU							
	18.1503	ME2-6+PE-BP3/2,5-4(K) AU							
G3	2,5 – 4	14 – 12	13+PE	3		18.1614	ME3-13+PE-SP3/2,5-4	 27	 400
						18.1615	ME3-13+PE-BP3/2,5-4		
						18.1700	ME3-13+PE-SP3/2,5-4 AU		
						18.1701	ME3-13+PE-BP3/2,5-4 AU		

Kontakteinsatz-Sets für High Current-Anwendungen

Die Kontakteinsatz-Sets bestehen aus einem Kontaktträger und der dazugehörigen Anzahl von Stiften bzw. Buchsen.

Auf diesem Weg sind Kontaktträger die (nach dem Crimpvorgang) voll bestückt werden, schnell und einfach zu bestellen.

Hinweis:

- Leere Kontaktträger siehe Seite 55.
- Einzelkontakte Stifte/Buchsen siehe Seite 42.



Typenschlüssel Beispiel:
ME3-6+PE-SP5/6

ME3-6+PE-SP5/6	Kontakteinsatz-Set
ME3-6+PE-SP5/6	Gehäusegröße
ME3-6+PE-SP5/6	Anzahl der Kontakte
ME3-6+PE-SP5/6	SP: Stift; BP: Buchse
ME3-6+PE-SP5/6	Nenn-Ø Stift (mm)
ME3-6+PE-SP5/6	max. Leiterquerschnitt (mm ²)

Trägergröße	Leiterquerschnitt		Polzahl	Nenn-Ø Kontakt	Oberfläche	Bestell-Nr.	Typ	Max. Bemessungsstrom	Bemessungsspannung
	mm ²	AWG							
G3	6	10	6+PE	5		18.1612	ME3-6+PE-SP5/6	50	400
						18.1613	ME3-6+PE-BP5/6		
	10	8	2+PE	6		18.1604	ME3-2+PE-SP6/10	80	630
						18.1605	ME3-2+PE-BP6/10		
			4+PE	6		18.1608	ME3-4+PE-SP6/10	63	400
						18.1609	ME3-4+PE-BP6/10		
						18.1610	ME3-6+PE-SP5/10		
						18.1611	ME3-6+PE-BP5/10		
	16	6	2+PE	6		18.1602	ME3-2+PE-SP6/16	110	630
						18.1603	ME3-2+PE-BP6/16		
			4+PE	6		18.1606	ME3-4+PE-SP6/16	90	400
						18.1607	ME3-4+PE-BP6/16		
	25	4	2+PE	6		18.1600	ME3-2+PE-SP6/25	135	630
				8		18.1750	ME3-2+PE-SP8/25		
				18.1751		ME3-2+PE-BP8/25			
	35	2	2+PE	8		18.1752	ME3-2+PE-SP8/35	150	
						18.1753	ME3-2+PE-BP8/35		
	G4	25/50	4 - 1/0	2+PE	11		18.1816	ME4-2+PE-SP11/25+50 ¹⁾	200
18.1817							ME4-2+PE-BP11/25+50 ¹⁾		
35 - 38		2	2+PE	11		18.1812	ME4-2+PE-SP11/35-38 ¹⁾	170	25 ²⁾
						18.1813	ME4-2+PE-BP11/35-38 ¹⁾		

¹⁾ Können mit bis zu 6 Pilotkontakten bestückt werden (bitte separat bestellen)

²⁾ Für Pilotkontakte

Sonderkontakteinsatz-Sets für Chloropren-Anwendungen

Die Kontakteinsätze bestehen aus den grauen Kontaktträgern und der dazugehörigen Anzahl von Stiften bzw. Buchsen.

Auf diesem Weg sind Kontaktträger die (nach dem Crimpvorgang) voll bestückt werden, schnell und einfach zu bestellen.

Diese grauen Kontaktträger eignen sich für

ölempfindliche Anwendungen. Das Quellverhalten folgender Werkstoffe wurde getestet:

- Motorex COOLANT-F
- AVIA Fluid HLPD-46
- FRAGOL Ucotherm W-EGA

Für weitere Öltypen sind Öltests erforderlich.

Hinweis:

- Leere Kontaktträger siehe Seite 56.
- Einzelkontakte Stifte/Buchsen siehe Seiten 28, 40.

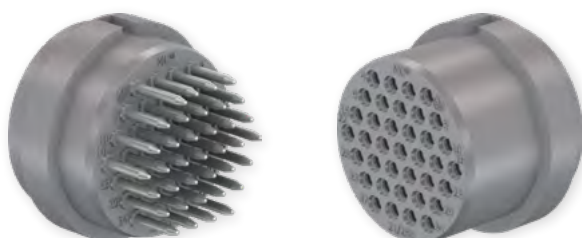

Trägergröße	Leiterquerschnitt		Polzahl	Nenn-Ø Kontakt	Oberfläche	Bestell-Nr.	Typ	Max. Bemessungsstrom	Bemessungsspannung
	mm ²	AWG							
G3	2,5	14	36+PE	2		18.1624	ME3-36+PE-SP2/2,5-CR	25	250
						18.1625	ME3-36+PE-BP2/2,5-CR		

Sonderkontakteinsatz-Sets für Silikon-Anwendungen

Die Kontakteinsätze bestehen aus den roten Kontaktträgern und der dazugehörigen Anzahl von Stiften bzw. Buchsen.

Sie eignen sich für Hochtemperaturanwendungen (bis 150 °C).

Für Anwendungen über 90 °C empfehlen wir den Einsatz von vergoldeten Kontakten und verzinnten Kabellitzen sowie die Verwendung von metallischen Gehäusen.

Auf diesem Weg sind Kontaktträger die (nach dem Crimpvorgang) voll bestückt werden, schnell und einfach zu bestellen.

Hinweis:

- Leere Kontaktträger siehe Seite 57.
- Einzelkontakte siehe Seite 40.

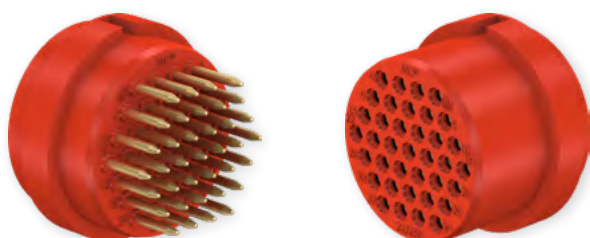

Trägergröße	Leiterquerschnitt		Polzahl	Nenn-Ø Kontakt	Oberfläche	Bestell-Nr.	Typ	Max. Bemessungsstrom	Bemessungsspannung
	mm ²	AWG							
G2	0,5 – 1,5	20 – 16	15+PE	2		18.1512	ME2-15PE/S SIL		
						18.1513	ME2-15PE/B SIL		
	2,5 – 4	14 – 12	3+PE+4	3		18.1508	ME2-3+PE+4/S SIL		
						18.1509	ME2-3+PE+4/B SIL		
	0,5 – 1,5	20 – 16	6+PE	3		18.1510	ME2-6PE/S SIL		
						18.1511	ME2-6PE/B SIL		
G3	2,5	14	36+PE	2		18.1706	ME3-36+PE-SP2/2,5-SIL AU		
						18.1707	ME3-36+PE-BP2/2,5-SIL AU		
	10	8	6+PE	5		18.1710	ME3-6PE/S SIL		
						18.1711	ME3-6PE/B SIL		

Sonderkontakteinsatz-Sets für PEEK-Anwendungen

Die Kontakteinsatz-Sets bestehen aus einem Kontaktträger und der dazugehörigen Anzahl von Stiften bzw. Buchsen.

Auf diesem Weg sind Kontaktträger die (nach dem Crimpvorgang) voll bestückt werden, schnell und einfach zu bestellen.

Hinweis:

- Leere Kontaktträger siehe Seite 59.
- Einzelkontakte Stifte/Buchsen siehe Seite 46.

Verfügbarkeit:



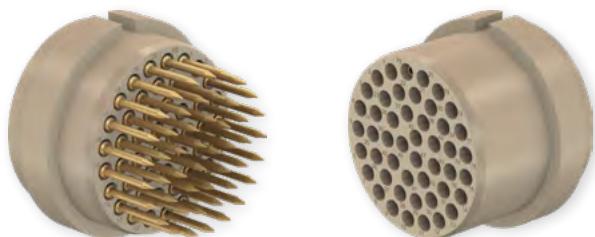

Nicht auf Lager. Preis und Lieferzeit auf Anfrage.



Typenschlüssel Beispiel:

ME2-19+PE-SP-C1,6/0,5-1,5-PK AU

ME2-19+PE-SP-C1,6/0,5-1,5-PK AU	Kontakteinsatz-Set
ME2-19+PE-SP-C1,6/0,5-1,5-PK AU	Gehäusegröße
ME2- 19+PE -SP-C1,6/0,5-1,5-PK AU	Anzahl der Kontakte
ME2-19+PE- SP -C1,6/0,5-1,5-PK AU	SP: Stift; BP: Buchse
ME2-19+PE-SP- C 1,6/0,5-1,5-PK AU	C: Clip; R: Sicherungsring
ME2-19+PE-SP-C1, 6 /0,5-1,5-PK AU	Nenn-Ø Stift (mm)
ME2-19+PE-SP-C1,6/ 0,5-1,5 -PK AU	Leiterquerschnitt (mm ²)
ME2-19+PE-SP-C1,6/0,5-1,5- PK AU	PEEK
ME2-19+PE-SP-C1,6/0,5-1,5-PK AU	Oberfläche

Trägergröße	Leiterquerschnitt		Polzahl	Nenn-Ø Kontakt	Oberfläche	Bestell-Nr.	Typ	Max. Bemessungsstrom	Bemessungs- spannung					
	mm ²	AWG								A	V			
G2	0,5 – 1,5	20 – 16	19+PE	1,6		19.6651	ME2-19+PE-SP-C1,6/0,5-1,5-PK AU	16	150					
						19.6650	ME2-19+PE-BP-C1,6/0,5-1,5-PK AU							
	2,5 – 4	14 – 12	3+PE	3		19.6657	ME2-3+PE-SP-C3/2,5-4-PK AU	36	600					
						19.6656	ME2-3+PE-BP-C3/2,5-4-PK AU							
	4 – 6	12 – 10				19.6653	ME2-3+PE-SP-C3/4-6-PK AU	50						
						19.6652	ME2-3+PE-BP-C3/4-6-PK AU							
	35	2	1	10		19.6661	ME2-1-SP-R10/35-PK AU	150	600					
						19.6660 ²⁾	ME2-1-BP-R10/35-PK AU							
	50	1/0				19.6659	ME2-1-SP-R10/50-PK AU	180						
						19.6658 ²⁾	ME2-1-BP-R10/50-PK AU							
	70	2/0				19.6655	ME2-1-SP-R10/70-PK AU	200						
						19.6654 ²⁾	ME2-1-BP-R10/70-PK AU							
	G3	0,5 – 1,5				20 – 16	47+PE	1,6			19.6663	ME3-47+PE-SP-C1,6/0,5-1,5-PK AU	16	150
											19.6662	ME3-47+PE-BP-C1,6/0,5-1,5-PK AU		
2,5 – 4		14 – 12	9+PE	3		19.6669	ME3-9+PE-SP-C3/2,5-4-PK AU	36	600					
						19.6668	ME3-9+PE-BP-C3/2,5-4-PK AU							
			13+PE ¹⁾			19.6675	ME3-13+PE-SP3/2,5-4-PK AU	36						
						19.6674	ME3-13+PE-BP3/2,5-4-PK AU							
4 – 6		12 – 10	9+PE	6		19.6665	ME3-9+PE-SP-C3/4-6-PK AU	50	600					
						19.6664	ME3-9+PE-BP-C3/4-6-PK AU							
			13+PE ¹⁾			19.6677	ME3-13+PE-SP3/4-6-PK AU	50						
						19.6676	ME3-13+PE-BP3/4-6-PK AU							
10		8	3+PE	6		19.6671	ME3-3+PE-SP-C6/10-PK AU	80	600					
						19.6670	ME3-3+PE-BP-C6/10-PK AU							
16		6				19.6667	ME3-3+PE-SP-C6/16-PK AU	110						
						19.6666	ME3-3+PE-BP-C6/16-PK AU							
25		4				19.6673	ME3-3+PE-SP-C6/25-PK AU	135						
						19.6672	ME3-3+PE-BP-C6/25-PK AU							
0,5 – 0,75		26 – 18				4xNET1	1			19.9111	ME3-4NET-PK/S	5	24	
										19.9107	ME3-4NET-PK/B			

¹⁾ Steckkompatibel mit der Standard (NBR) Ausführung

²⁾ Kein Berührungsschutz

GEHÄUSE

Übersicht Gehäuse

	Gehäusegröße	Steckzyklen	Seite
Kunststoffgehäuse			
	MGK1 – MGK4	10'000'000	76
Kunststoffgehäuse, geschirmt, isoliert			
	MGS1...-IS – MGS3...-IS MGS3...N-...	1'000'000	80
Metallgehäuse, geschirmt			
	MGS1...-S	1'000'000	83
Metallgehäuse			
	MGA2... – MGA3...	1'000'000	84

Hinweis:

Metallgehäuse aus rostfreiem Stahl auf Anfrage

Schirmungsprinzip

Als Kontaktelement zwischen den Gehäusen dienen die Stäubli Kontaktelemente, welche eine Weiterführung des Schirmes und eine optimale 360° Schirmwirkung gewährleisten. Bei ausgewählten Gehäusen erfolgt der Schirmanschluss über eine EMV-Verschraubung, die mittels Isolierhülsen gegen Berührung geschützt wird.

Vorteile (Schirmung):

- sichere BUS-Signalübertragung (360° Schirmung)
- optimal für Profinet- und Ethernet-Applikationen (CAT5 und CAT6)
- einfache Verkabelung mit Schirmverschraubung

Vorteile (Kunststoffisolierung):

- keine elektrische Verbindung zwischen Gehäuse und Montageplatte
- Schirmschleifen werden schon bei der Montage verhindert

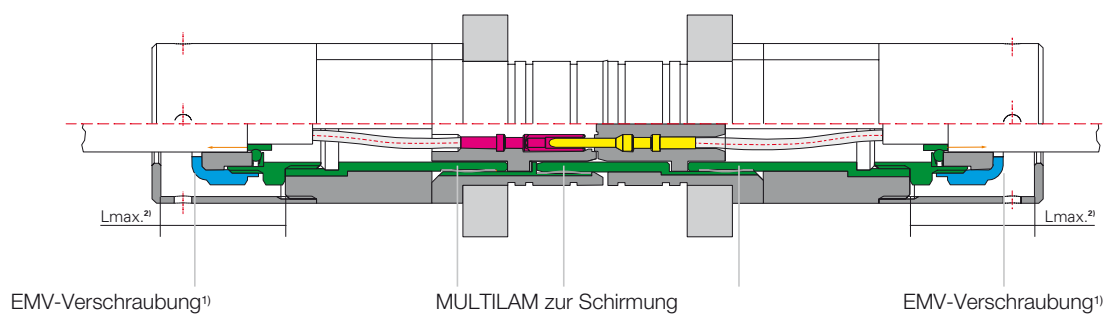

- Lückenlose Schirmdurchkontaktierung
- Kunststoff-Gehäuse
- Stift
- Buchse

¹⁾ Die EMV-Verschraubung wird bei ausgewählten Gehäusen mitgeliefert. Bitte Bestellhinweise beachten

²⁾ Bei Verwendung eigener Verschraubungen unbedingt die zulässige Verschraubungshöhe (Lmax) beachten:

Gehäusegröße 1: 25 mm
 Gehäusegröße 2: 31,5 mm
 Gehäusegröße 3: 32,5 mm

Kunststoffgehäuse

Stift- und Buchsengehäuse MGK...

Vollisolierte Kunststoffgehäuse aus hochschlagfestem Werkstoff. Im Gegensatz zu Metallgehäusen müssen sie nicht geerdet werden.

Die Standardgehäuse sind in 4 verschiedenen Größen lieferbar. Für Gehäusegröße 3 ist zusätzlich ein spezielles Gehäuse zur Montage eines Formschrumpfteils (Seite 80) erhältlich.

Sondergehäuse können nach Absprache angeboten werden.

Die Buchsen- und Stiftgehäuse bestehen

aus je zwei Teilen (Vorder- und Rückteil), die zusammen verschraubt werden. Das zylindrische Gehäuse-Vorderteil dient zur Aufnahme des Kontaktträgers und das quadratische Rückteil zur Leitungseinführung und -montage.

Die Zugentlastung am Gehäuse erfolgt mittels Kabelverschraubung. Die Leitungseinführung ist wahlweise axial oder 90° abgewinkelt möglich. Es dürfen nur Kabelverschraubungen aus Kunststoff verwendet werden. Für Multikupplungen und Andock-

systeme werden die Gehäuse in vorbereitete Aufnahmeplatten eingebaut; siehe Kapitel „Einbausituation“ Seite 90. Für den Einbau in die Platten wird ein Sicherungsring mitgeliefert.

Je nach Plattenabstand und Plattendicke werden ggf. Distanzringe benötigt, siehe Seiten 89 und 90.



Kabelabgänge: 2 (5 Richtungen)

Typenschlüssel Beispiel:

MGK1VB10-14+MGK1R-M20

MGK1VB10-14+MGK1R-M20	Baureihe „Mehrpolig“
MGK1VB10-14+MGK1R-M20	Gehäuse Kunststoff
MGK1VB10-14+MGK1R-M20	Gehäusegröße
MGK1 VB 10-14+MGK1R-M20	VB: Buchsengehäuse-Vorderteil VS: Stiftgehäuse-Vorderteil
MGK1VB 10-14 +MGK1R-M20	Plattendicke (mm)
MGK1VB10-14+MGK1 R -M20	Gehäuse-Rückteil
MGK1VB10-14+MGK1R- M20	Kabelverschraubung metrisch

Gehäusegröße	Bestell-Nr.	Typ	Kabelverschraubung		Distanzringe	Passend zu
			optional	nicht im Lieferumfang		
MGK1...	18.0111	MGK1VB10-14+MGK1R-M20	M20		18.5652 ¹⁾	ME1... E1...
	18.0110	MGK1VS10-14+MGK1R-M20	18.5896			
	18.0101	MGK1VB10-14+MGK1R13		PG13		
	18.0100	MGK1VS10-14+MGK1R13				
MGK2...	18.0211	MGK2VB10-14+MGK2R-M25	M25		18.5633 ¹⁾	ME2... E2...
	18.0210	MGK2VS10-14+MGK2R-M25	15.5377		18.5632 ¹⁾	
	18.0201	MGK2VB10-14+MGK2R21		PG21	18.5633 ¹⁾	
	18.0200	MGK2VS10-14+MGK2R21			18.5632 ¹⁾	
MGK3...	18.0309	MGK3VB10-14+MGK3R-M25	M25		18.5617 ¹⁾	ME3... E3...
	18.0311	MGK3VS10-14+MGK3R-M25	15.5377		18.5618 ¹⁾	
	18.0308	MGK3VB10-14+MGK3R-M32	M32		18.5617 ¹⁾	
	18.0310	MGK3VS10-14+MGK3R-M32	15.5378		18.5618 ¹⁾	
	18.0303	MGK3VB10-14+MGK3R21		PG21	18.5617 ¹⁾	
	18.0302	MGK3VS10-14+MGK3R21			18.5618 ¹⁾	
	18.0301	MGK3VB10-14+MGK3R29		PG29	18.5617 ¹⁾	
	18.0300	MGK3VS10-14+MGK3R29			18.5618 ¹⁾	
MGK4...	18.0415	MGK4VB10-14+MGK4R-M50	M50		-	ME4...
	18.0414	MGK4VS10-14+MGK4R-M50	15.5373		18.5809 ²⁾	E4...

Sonderfall bei Gehäusegröße 3

Sowohl der Stift- als auch der Buchsen-Kontaktträger können in das Gehäuse-Vorderteil montiert werden.

Einsatzbeispiel: Stromversorgung auf der Abnehmerseite, z.B. Batteriesatz für mobile Stromversorgung am Werkzeug.

Hinweis:

beim Stiftgehäuse-Vorderteil (Bild links) wird zur Montage ein Adapterring (im Lieferumfang) benötigt.

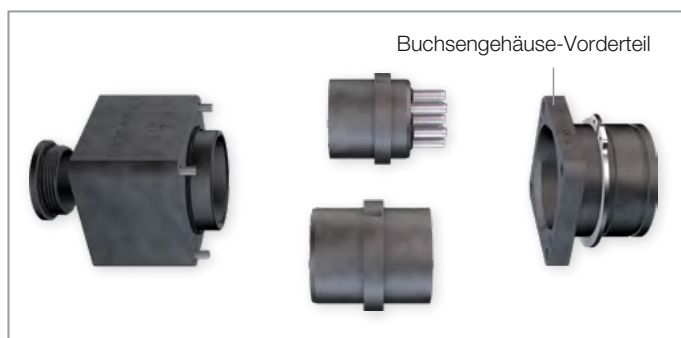
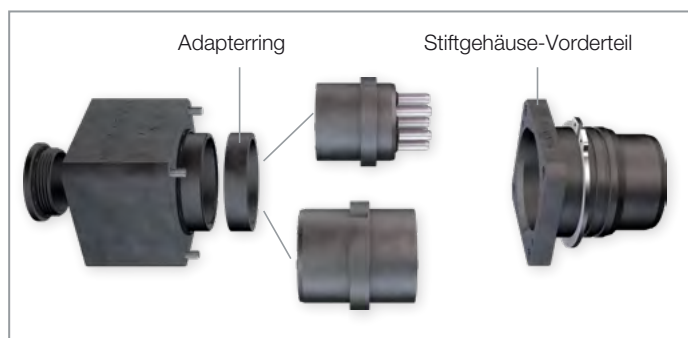

¹⁾ für Plattenabstand 13 mm, nicht im Lieferumfang
²⁾ für Plattenabstand 37 mm, im Lieferumfang



Montageanleitung MA202, MA203, MA303

www.staubli.com/electrical

Spezielle Stift- und Buchsengehäuse

Für Plattendicke 20 mm
und Plattenabstand 28 mm

Zusätzlich zu unseren Standardgehäusen bieten wir ebenfalls Sondergehäuse an. Erhältlich in 3 Größen, mit PG-Gewinde.

Passend zu den Standard-Kontaktträgern (E...) und Kontakteinsatz-Sets (ME...).
Nur auf Anfrage erhältlich.

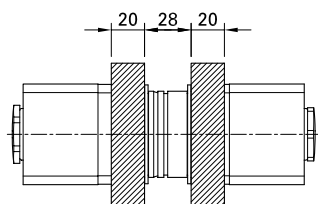

Gehäusegröße	Bestell-Nr.	Buchsengehäuse	Stiftgehäuse	Kurzgehäuse	Kabelverschraubung ¹⁾	Passend zu
G1	18.0103	×			PG16	ME1...
	18.0102		×			E1...
G2	18.0205	×			PG21	ME2...
	18.0204		×			E2...
G3	18.0319	×			PG29	ME3...
	18.0318		×			E3...
	18.0317	×		×	PG21	ME3...
	18.0316		×	×		E3...
	18.0321	×			PG21	ME3...
	18.0320		×			E3...

¹⁾ nicht im Lieferumfang

Gehäusevorderteile

Für Formschrumpfteil

Um Platz zu sparen, können anstelle von einem Würfelgehäuse Formschrumpfteile verwendet werden (nur bei Größe 3). Durch diese Maßnahme kann die Gesamtlänge in

gestecktem Zustand verkürzt werden. Die Formschrumpfteile gibt es entweder mit axialem oder senkrechtem Kabelabgang.



Gehäusegröße	Bestell-Nr.	Typ	Formschrumpfteil		Passend zu
			Axial	90 °	
-WST	18.0305	MGK3VB10-14+MGK3R-WST	30.0021 WST-TS 150 	30.0022 WST90-TS 150 	ME3... E3...
	18.0304	MGK3VS10-14+MGK3R-WST	30.0021 WST-TS 150 	30.0022 WST90-TS 150 	



Kunststoffgehäuse, geschirmt, isoliert

Stift- und Buchsengehäuse geschirmt/isoliert MGS... -IS

Diese Gehäuse finden überall dort Verwendung wo eine lückenlose Schirmdurchkontaktierung benötigt wird.

Ist eine Trennung zwischen Abschirmung und Schutzmaßnahme gefordert, so sind diese Gehäuse (MGS...-IS) zu verwenden.

Als Kontaktelement zwischen den Gehäusen dienen die MULTILAM welche eine Weiterführung des Schirmes und eine optimale 360° Schirmwirkung gewährleisten.

Bei ausgewählten Gehäusen erfolgt der Schirmanschluss über eine EMV-Verschrau-

bung (Empfehlung: Pflitsch „Iris UNI Dicht“ falls nicht im Lieferumfang). EMV-Kabelverschraubungen werden mittels Isolierhülsen gegen Berührung geschützt.

MGS1VS-90-M20-IS



MGS1VB-90-M20-IS



Kabelabgänge: 1 (90°)

Typenschlüssel Beispiel:

MGS1VB-M20-IS/9-13

MGS1VB-M20-IS/9-13	Baureihe „Mehrpolig“
MGS1VB-M20-IS/9-13	Geschirmtes Kunststoffgehäuse
MGS1VB-M20-IS/9-13	Gehäusegröße
MGS1 VB -M20-IS/9-13	VB: Buchsengehäuse-Vorderteil VS: Stiftgehäuse-Vorderteil
MGS1VB- M20 -IS/9-13	Kabelverschraubung metrisch
MGS1VB-M20- IS /9-13	Isoliert, geschirmt
MGS1VB-M20-IS/ 9-13	Kabelaußen Ø (min. – max.)

Gehäusegröße	Bestell-Nr.	Typ	EMV Kabel- verschraubung		Für Kabelaußen Ø mm	Abgewinkelt 90°	Distanzringe ¹⁾	Passend zu
			ohne	mit				
MGS1...-IS	18.0137	MGS1VB-90-M20-IS		x	7,0 – 10,5	x	18.5652	ME1... E1...
	18.0136	MGS1VS-90-M20-IS		x		x		
	18.0133	MGS1VB-M20-IS	x					
	18.0130	MGS1VS-M20-IS	x					
	18.0134	MGS1VB-M20-IS/7-10,5		x	7,0 – 10,5			
	18.0131	MGS1VS-M20-IS/7-10,5		x				
	18.0135	MGS1VB-M20-IS/9-13		x	9 – 13			
	18.0132	MGS1VS-M20-IS/9-13		x				
	18.0121	MGS1VB-R13-IS	x					
	18.0120	MGS1VS-R13-IS	x					
	18.0123	MGS1VB-R16-IS	x					
	18.0122	MGS1VS-R16-IS	x					
MGS2...-IS	18.0231	MGS2VB-M25-IS	x				18.5954	ME2... E2...
	18.0229	MGS2VS-M25-IS	x					
	18.0232	MGS2VB-M25-IS/9-13		x	9 – 13			
	18.0230	MGS2VS-M25-IS/9-13		x				
	18.0221	MGS2VB-R21-IS	x					
	18.0220	MGS2VS-R21-IS	x					

¹⁾ nur für Plattenabstand 13 mm

Kunststoffgehäuse, geschirmt, isoliert

Warnhinweis:

Die neuen Gehäuse MGS3...N-... sind mit der bisherigen Version nicht steckkompatibel! Bei Nachrüstung müssen Stift- und Buchsenseite durch die neuen Version MGS3...N-... ersetzt werden.

Die neuen Gehäuse sind betreffend Steck- und Ziehkräfte optimiert und dadurch auf lange Lebensdauer ausgelegt.

Gehäusegröße	Bestell-Nr.		Typ	EMV Kabelverschraubung		Für Kabelaußen Ø mm	Distanzringe ¹⁾	Passend zu
	NEU	ALT ²⁾		ohne	mit			
MGS3...-IS	18.0350	18.0340	MGS3BN-M32-IS	×		14 – 18	18.5675	ME3... E3...
	18.0353	18.0338	MGS3SN-M32-IS	×			18.5674	
	18.0351	18.0339	MGS3BN-M32-IS/14-18		×		18.5675	
	18.0354	18.0337	MGS3SN-M32-IS/14-18		×		18.5674	
	18.0352	18.0328	MGS3BN-R29-IS	×			18.5675	
	18.0355	18.0327	MGS3SN-R29-IS	×			18.5674	

MGS3SN...

MGS3BN...



Kabelabgänge:
1 (axial)

Achtung:

Der Bohrplan unterscheidet sich zwischen MGS3...-IS und MGK3... siehe Seite 94.

¹⁾ nur für Plattenabstand 13 mm

²⁾ Auf Wunsch als Ersatzteil noch lieferbar

Metallgehäuse, geschirmt

Stift- und Buchsengehäuse geschirmt MGS...-S

Bei Spannung > 60 V DC oder > 30 V AC, ist das Gehäuse in die Schutzmaßnahme (PE) mit einzubeziehen.

Bei Verwendung von EMV-Verschraubungen kann das Gehäuse auch zur Schirmung zum Einsatz kommen. Gegebenenfalls muss

beim Einbau eine Isolierung zur Montageplatte erfolgen.

EMV-Verschraubungen gehören nicht zum Lieferumfang (Empfehlung: Pflitsch „Iris UNI Dicht“). Der Leitungsabgang ist entweder axial oder als 90° möglich.

Hinweis:

Die Schirmverbindung zwischen Stift- und Buchsengehäuse erfolgt über den Kontaktträger. Der Schirm wird auf ein Kontaktpaar (Stift- und Buchsenkontakt) gelegt und somit elektrisch verbunden.

Typenschlüssel siehe Seite 80.



Kabelabgänge:
2 (5 Richtungen)

Gehäusegröße	Bestell-Nr.	Typ	Kabelverschraubung		Distanzringe ¹⁾	Passend zu
			ohne	mit		
MGS1...-S	18.0117	MGS1VB-10-14+MGS1R-M20	×		18.5652	ME1... E1...
	18.0116	MGS1VS-10-14+MGS1R-M20	×			
	18.0107	MGS1VB-R13-S	×			
	18.0106	MGS1VS-R13-S	×			

¹⁾ nur für Plattenabstand 13 mm

Metallgehäuse

Stift- und Buchsengehäuse MGA...

Diese Gehäuse aus Aluminium eignen sich für anspruchsvolle Einsatzgebiete, meistens in Kombination mit Kontaktträgern aus Silikon- oder PEEK-Material, aber nicht nur.

Bei Spannung > 60 V DC oder > 30 V AC, sind Metallgehäuse in die Schutzmaßnahme

(PE) miteinzubeziehen. Zusätzlich zu den metrischen und PG-Verschraubungen, können NPT-Kabelverschraubungen verwendet werden.

Hinweis:

Unten aufgeführte Gehäuse sind für einen Plattenabstand in gestecktem Zustand von 37 mm gedacht. Sie passen sowohl für 10 mm als auch 14 mm Einbauplatten. Distanzringe (falls erforderlich) gehören zum Lieferumfang.



Gehäusegröße	Bestell-Nr.	Typ	Montageplatten	Kabelverschraubung ¹⁾		Passend zu
				mm	Axial	
MGA2...	18.0240	MGA2B14-PG21	14	PG21	PG21	ME2... E2...
	18.0241	MGA2B14-NPT3/4	14	NPT3/4	NPT3/4	
	18.0242	MGA2B14-M25	14	M25×1,5	M25×1,5	
	18.0243	MGA2S10-PG21	10	PG21	PG21	
	18.0244	MGA2S14-PG21	14	PG21	PG21	
	18.0245	MGA2S10-NPT3/4	10	NPT3/4	NPT3/4	
	18.0246	MGA2S14-NPT3/4	14	NPT3/4	NPT3/4	
	18.0247	MGA2S10-M25	10	M25×1,5	M25×1,5	
18.0248	MGA2S14-M25	14	M25×1,5	M25×1,5		

¹⁾ Nicht im Lieferumfang.

Gehäusegröße	Bestell-Nr.	Typ	Montageplatten	Kabelverschraubung ¹⁾		Passend zu
				Axial	90°	
			mm			
MGA3...	18.0360	MGA3B14-2PG	14	PG36	PG29	ME3... E3...
	18.0361	MGA3B14-NPT1	14	NPT1"	NPT1"	
	18.0362	MGA3B14-2M	14	M40×1,5	M32×1,5	
	18.0363	MGA3S10-2PG	10	PG36	PG29	
	18.0364	MGA3S14-2PG	14	PG36	PG29	
	18.0365	MGA3S10-NPT1	10	NPT1"	NPT1"	
	18.0366	MGA3S14-NPT1	14	NPT1"	NPT1"	
	18.0367	MGA3S10-2M	10	M40×1,5	M32×1,5	
	18.0368	MGA3S14-2M	14	M40×1,5	M32×1,5	

MONTAGEWERKZEUGE

Einsetzwerkzeug ME-...

Einsetzwerkzeug	Nenn-Ø Kontakt	Bestell-Nr.	Typ
ME-...	mm		
	1/1,2	18.3000	ME-WZ1/1,2
	1,5/1,57/2/2,36	18.3003	ME-WZ1,5/2
	1,6	18.3039	ME-CWZ1,6 ¹⁾
	3	18.3010	ME-WZ3
	5	18.3013	ME-WZ5
	6	18.3016	ME-WZ6
	8/11	18.3021	ME-WZ11/38

Ausbauwerkzeuge M...A-WZ..., MA-CWZ...

Stiftausbauwerkzeug	Nenn-Ø Kontakt	Bestell-Nr.	Typ
M...A-WZ..., MA-CWZ...	mm		
	1/1,2	18.3002	MSA-WZ1/1,2
	1,5/1,57	18.3005	MSA-WZ1,5
	1,5	18.3020	MSA-WZ1,5/109
	1,6	18.3037	MA-CWZ1,6 ¹⁾
	2	18.3009	MSA-WZ2
	2,36/3	18.3012	MSA-WZ3
	3	18.3036	MA-CWZ3 ¹⁾
	5	18.3015	MSA-WZ5
	6	18.3018	MSA-WZ6
	6	18.3038	MA-CWZ6 ¹⁾
	8	18.3022	MSA-WZ8
11	18.3014	MBA-WZ5	

Buchsenausbauwerkzeug	Nenn-Ø Kontakt	Bestell-Nr.	Typ
M...A-WZ..., MA-CWZ...	mm		
	1/1,2	18.3001	MBA-WZ1/1,2
	1,5/1,57	18.3004	MBA-WZ1,5
	1,5	18.3019	MBA-WZ1,5/109
	1,6	18.3037	MA-CWZ1,6 ¹⁾
	2/2,36	18.3008	MBA-WZ2
	3	18.3011	MBA-WZ3
	3	18.3036	MA-CWZ3 ¹⁾
	5	18.3014	MBA-WZ5
	6/8	18.3017	MBA-WZ6
	6	18.3038	MA-CWZ6 ¹⁾
	11	18.3022	MSA-WZ8

¹⁾ Für PEEK Träger, weitere Werkzeuge siehe MA303



Montageanleitung MA202, MA203, MA205, MA303

www.staubli.com/electrical

Crimpzangen

Empfehlung von Stäubli

- Leitungen von 0,14 mm² bis 4 mm²:
Crimpzange M-CZ

- Leitungen von 6 mm² bis 35 mm²:
Crimpzange M-PZ13 (Kleinserien)

- Leitungen von 16 mm² bis 70 mm²:
Crimpzange CZK2-...
(Serienkonfektionierung)

CZK2-...



MTB9-16-50



MTB14,5-50-50

M-PZ13



MES-PZ-T...

M-CZ



MES-CZ

MES-CZ1,5/2

Leiterquerschnitt		Nenn-Ø Kontakt	Bestell-Nr.	Typ	Bezeichnung	MA
mm ²	AWG	mm				

Für Leistungskontakte

25/35/38	4/~2	6/8/10/11	18.3111	CZK2-230	Crimpzange-Koffer (Akkuladegerät 230 V) siehe Flyer „Crimpzangen-Koffer CZK2“	MA306
			18.3112	CZK2-110	Crimpzange-Koffer (Akkuladegerät 110 V) siehe Flyer „Crimpzangen-Koffer CZK2“	

Optionales Zubehör

16	6		18.3029	MTB9-16-50	Crimpeinsatz	MA306
50	1/0		18.3025	MTB14,5-50-50	Crimpeinsatz	
–	–	–	18.3700	M-PZ13	Crimpzange	MA224
6	10	5/6	18.3701	MES-PZ-TB5/6	Crimpeinsatz für M-PZ13	
10	8	5/6	18.3702	MES-PZ-TB8/10	Crimpeinsatz für M-PZ13	
16	6	6	18.3703	MES-PZ-TB9/16	Crimpeinsatz für M-PZ13	
25	4	6/8/11	18.3704	MES-PZ-TB11/25	Crimpeinsatz für M-PZ13	
35	2	8/10/11	18.3705	MES-PZ-TB13/35	Crimpeinsatz für M-PZ13	

Für Signalkontakte

–	–	–	18.3800	M-CZ	Crimpzange	MA085
0,14 – 4	26 – 12	1 – 3	18.3801	MES-CZ	Lokator zu M-CZ	
0,5 – 1,5	20 – 16	1,5/1,6/2	18.3802	MES-CZ1,5/2	Lokator zu M-CZ	

ZUBEHÖR

Blindstopfen

Nichtbestückte Kontaktkammern müssen zur Sicherstellung der Längswasserdichtheit und der mechanischen Stabilität mit Blindstopfen versehen werden.

Zur Unterscheidung sind die Blindstopfen farblich verschieden.

Nenn-Ø Kontakt mm	Bestell-Nr.	Typ	Farbe
1	18.5506	MVS-1/1	weiß
1,5/1,57/2	18.5500	MVS-1,5/2	blau
3	18.5501	MVS-3	gelb
5	18.5502	MVS-5	weiß
6	18.5503	MVS-6	schwarz
8	18.5505	MVS-8	

Kabelverschraubungen aus Polyamid (PA)

Diese Kabelverschraubungen aus Polyamid (PA) sind als Zubehör für unsere Kunststoffgehäuse (MGK1... bis MGK4...) vorgesehen. Durch die Verwendung von folgenden

Kabelverschraubungen in Kombination mit unseren Kunststoffgehäusen entfällt die Einbeziehung in die Schutzmaßnahme (verringert Montageaufwand).

Hinweis:

- 1 Blindstopfen gehört zum Lieferumfang (siehe Seite 8)

Bestell-Nr.	Typ	Gehäusegröße	Gewinde	Für Kabelaußen Ø mm
18.5896	K-VSH M20X1,5 6-12 PA	G1	M20	6 – 12
15.5377	K-VSH M25X1,5 9-16 PA	G2 + G3	M25	9 – 16
15.5378	K-VSH M32X1,5 18-25 PA	G3	M32	18 – 25
15.5373	K-VSH M50X1,5 27-35 PA	G4	M50	26 – 35

Distanzringe

Mit Hilfe der Distanzringe kann das Gehäuse an unterschiedliche Plattendicken und Plattenabstände im gesteckten Zustand an-

gepasst werden, siehe Einbausituation auf Seite 90.

Trägergröße	Bestell-Nr.	Typ	Passend zu	Buchsenseite	Stiftseite
G1	18.5652	DST-RG GR. 1/10	MGK1... MGS1...		
G2	18.5633	DST-RG GR. 2/12 BU	MGK2... MGS2...-IS		-
	18.5632	DST-RG GR. 2/8 STI		-	
G3	18.5618	DST-RG GR. 3/14 BU	MGK3...		-
	18.5617	DST-RG GR. 3/6 STI		-	
	18.5675	DST-RG-3S/14BU-IS	MGS3...-IS		-
	18.5674	DST-RG-3S/6STI-IS		-	

ANHANG

Zulässige Einbausituationen

Stäubli DuraDock-Steckverbinder wurden für den Einbau in eine Platte entwickelt. Je nach Plattendicke (z.B. 14 mm und/oder

10 mm) und Plattenabstand (z.B. 37 mm oder 13 mm in gestecktem Zustand) werden gegebenenfalls Distanzringe (siehe Tabelle

Seite 89) benötigt. Somit sind zahlreiche Kombinationen möglich.

Gehäuse		Plattenabstand 37 mm		Plattenabstand 13 mm	
		Plattendicken		Plattendicken	
Größe	Typ	Buchsengehäuse	Stiftgehäuse	Buchsengehäuse	Stiftgehäuse
		14 mm	10 mm	14 mm	14 mm
1	MGK1...	kein Distanzring		18.5652	18.5652
	MGS1...-IS				
	MGS1...-S				
2	MGK2...	kein Distanzring		18.5633	18.5632
	MGS2...-IS				
3	MGK3...	kein Distanzring		18.5618	18.5617
	MGS3...-IS			18.5675	18.5674
4	MGK4...	kein Distanzring	im Lieferumfang		

Plattenabstand 37 mm (MGK...)

Größe 1
MGK1...

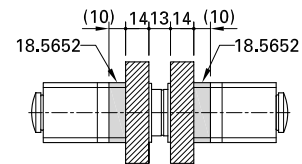
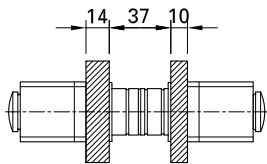

Größe 2
MGK2...

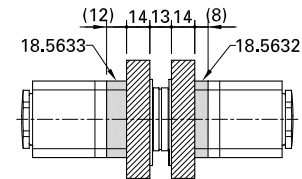
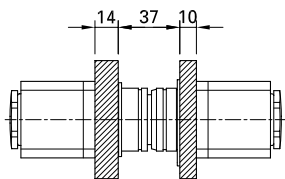

Größe 3
MGK3...

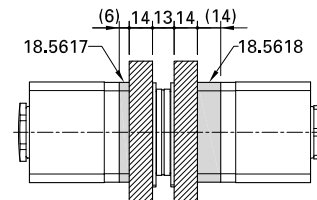
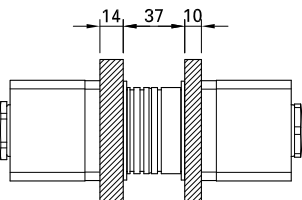

Größe 4
MGK4...

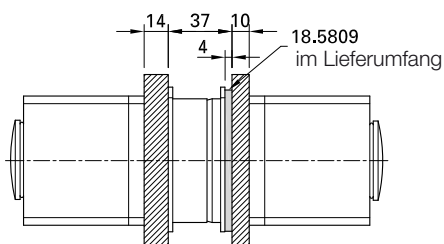

Plattenabstand 37 mm (MGS...-IS)

Größe 1
MGS1...-IS

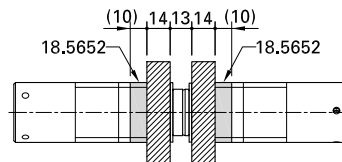
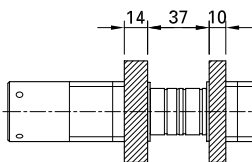

Größe 2
MGS2...-IS

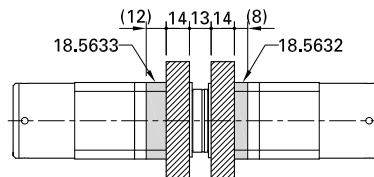
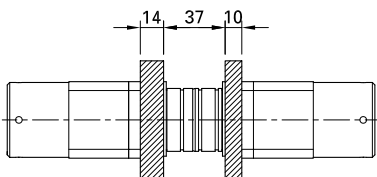

Größe 3
MGS3...-IS

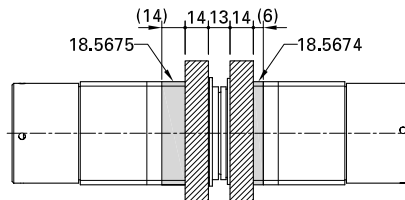
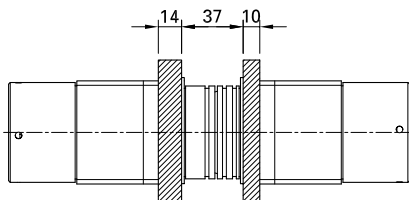

Plattenabstand 37 mm (MGS...)

Größe 1
MGS1...-S

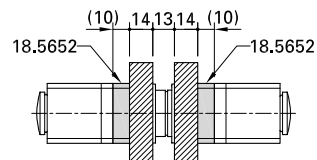
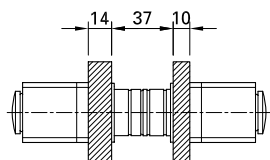

Außenmaße

Kunststoffgehäuse MGK...

MGK1VB10-14+MGK1R-M20

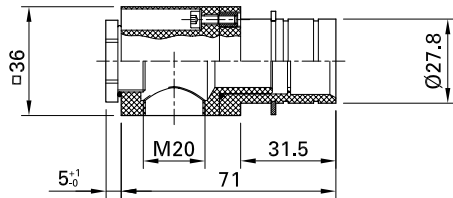

MGK1VS10-14+MGK1R-M20

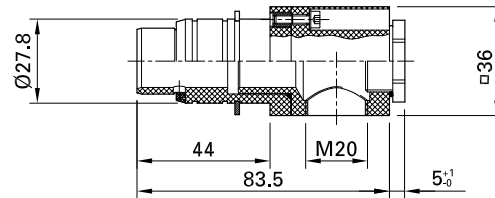

MGK2VB10-14+MGK2R-M25

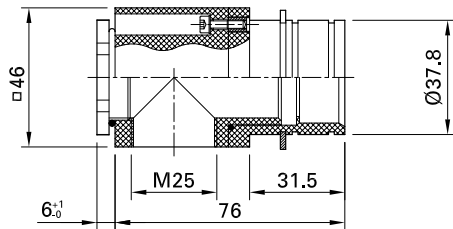

MGK2VS10-14+MGK2R-M25

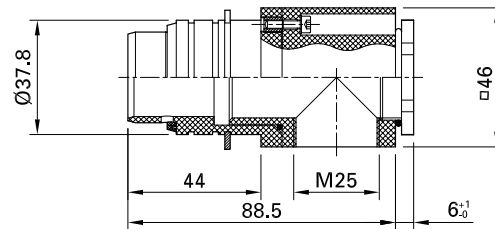

MGK3VB10-14+MGK3R-M...

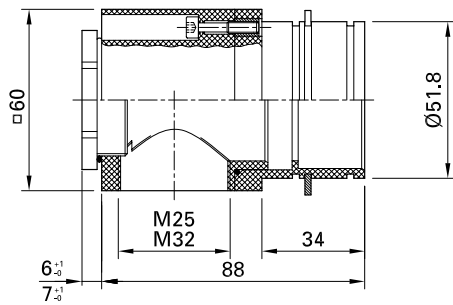

MGK3VS10-14+MGK3R-M...

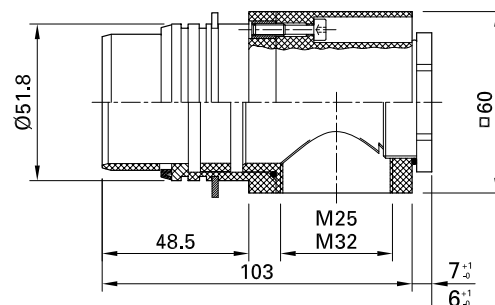

MGK4VB10-14+MGK4R-M50

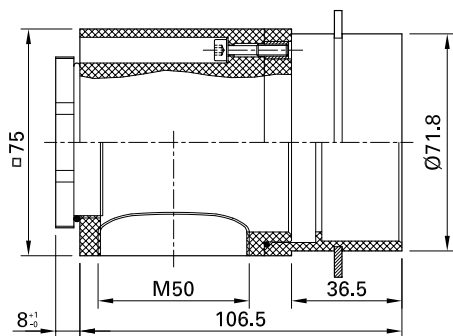

MGK4VS10-14+MGK4R-M50

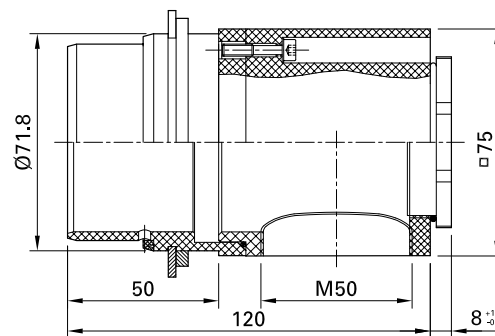

Kunststoffgehäuse, geschirmt, isoliert MGS...-IS

MGS1VB-M20-IS...

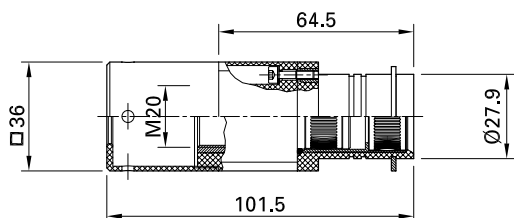

MGS1VS-M20-IS...

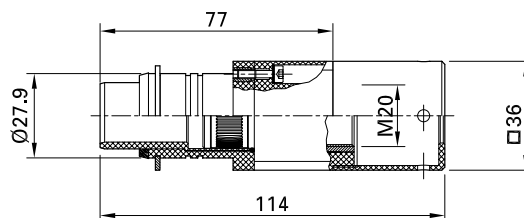

MGS2VB-M25-IS...

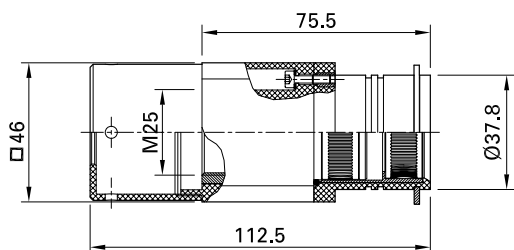

MGS2VS-M25-IS...

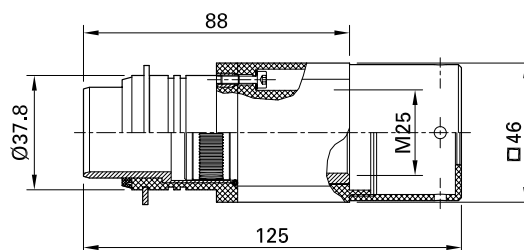

MGS3VB-M32-IS...

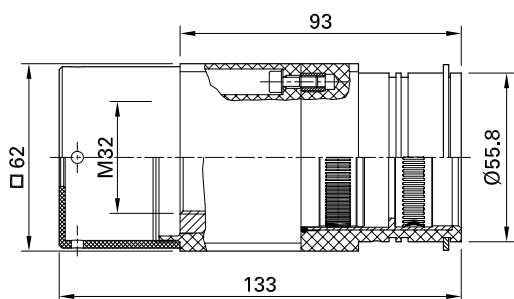

MGS3VS-M32-IS...

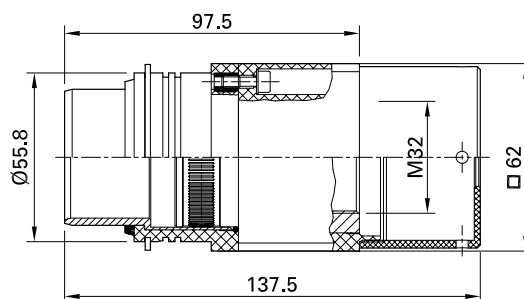

Metallgehäuse, geschirmt MGS...-S

MGS1VB-M20

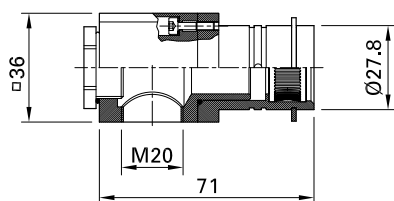

MGS1VS-M20

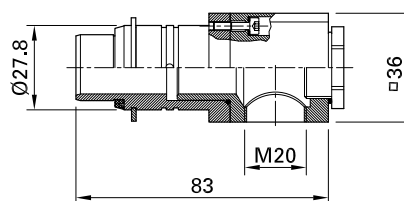

Bohrpläne

Bohrpläne für Montageplatten. Ansicht Vorderseite Stiftgehäuse. Kerbstifte gehören

zum Gehäuse-Lieferumfang (siehe Einbausituation, Seite 9).

MGK1...
MGS1...-IS
MGS1...-S

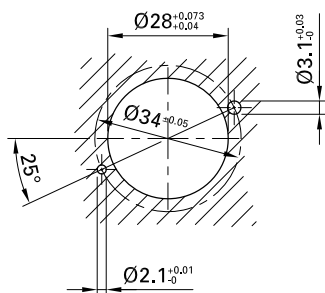

MGK2...
MGS2...-IS

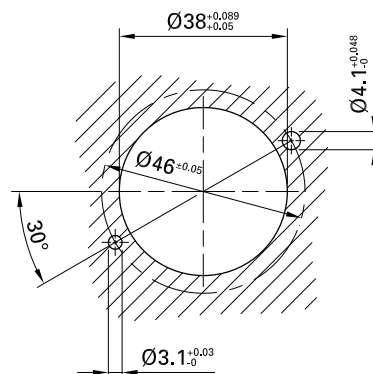

MGK3...

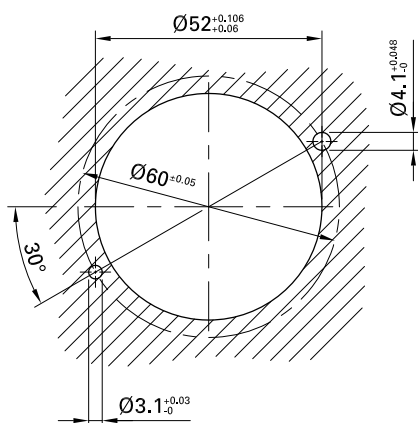

MGS3...-IS

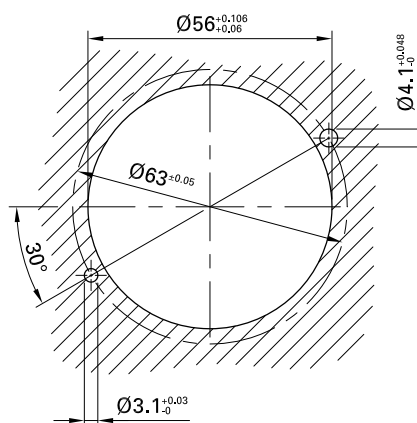

MGK4...

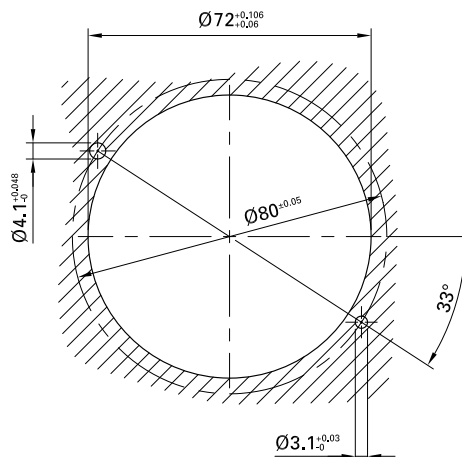
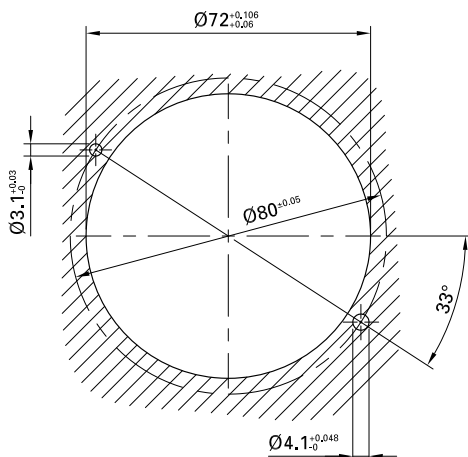

Derating-Diagramme

Die Strombelastbarkeit von Steckverbindern wird durch die thermische Belastbarkeit der Werkstoffe der Kontaktelemente einschließlich Anschlüsse und der Isolierteile begrenzt. Die Derating-Kurve gilt daher für Ströme, die **dauernd**, nicht intermittierend, durch jedes Kontaktelement der Steckver-

bindung gleichzeitig fließen dürfen, ohne dass die obere zulässige Grenztemperatur überschritten wird.

Mess- und Prüfverfahren nach DIN 41640/Teil 3.

Die in den Derating-Diagrammen angegebenen Werte gelten für die Steckverbinder (siehe Norm EN 60204). Für die zulässige Belastung der Leitungen sind die einschlägigen Vorschriften wie z.B. DIN VDE 0298-4 und DIN EN 60204-1, IEC 60204-1 zu beachten.

NBR/CR: Kabel 0,25 mm² & 0,5 mm²

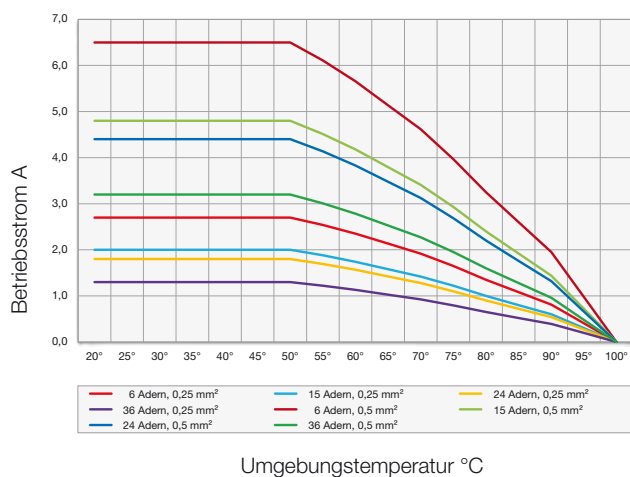

NBR/CR: Kabel 0,75 mm² & 1 mm²

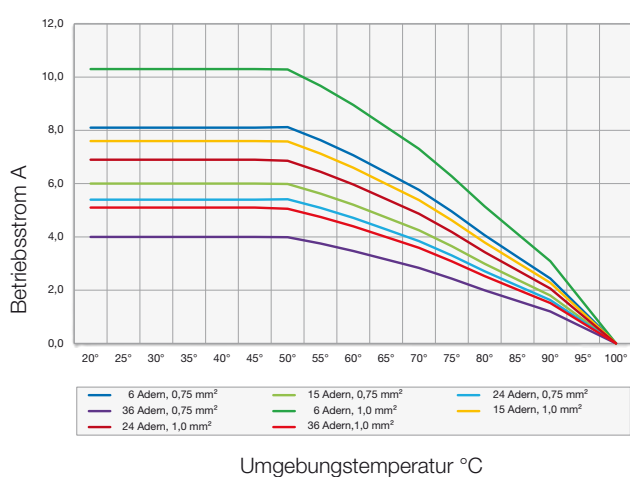

NBR/CR: Kabel 1,5 mm²

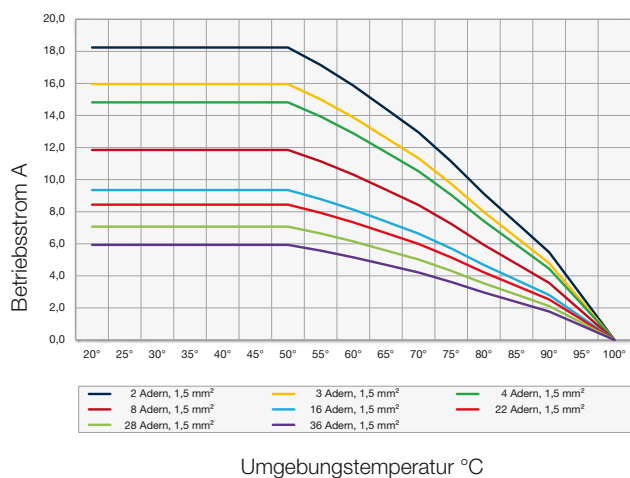

NBR/CR: Kabel 2,5 mm² & 4 mm²

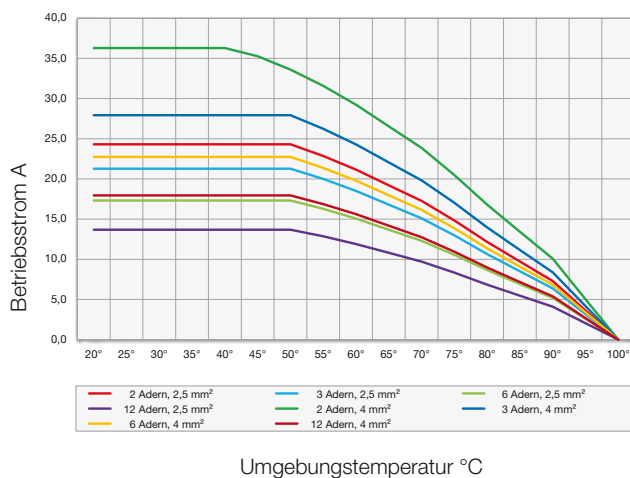

NBR/CR: Kabel 6 mm² & 10 mm²

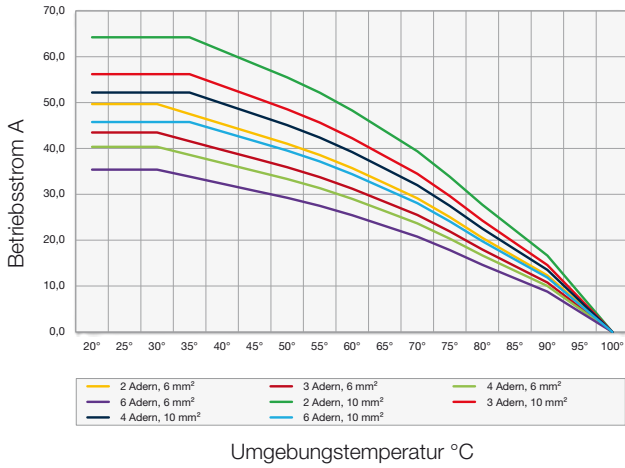

NBR/CR: Kabel 16 mm², 25 mm², 35 mm² & 50 mm²

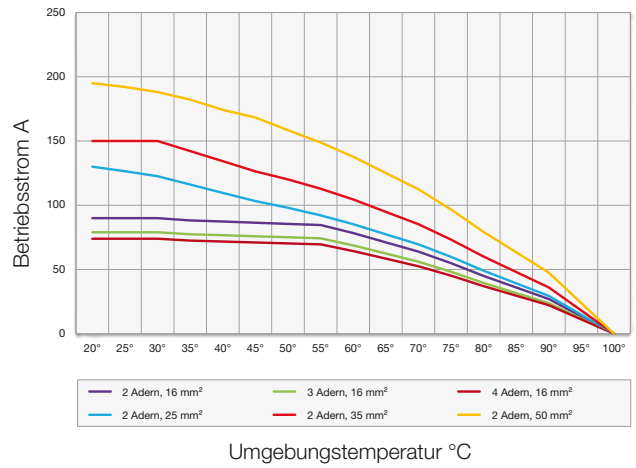

PEEK: Kabel 1,5 mm², 2,5 mm², 6 mm², 10 mm² & 35 mm²

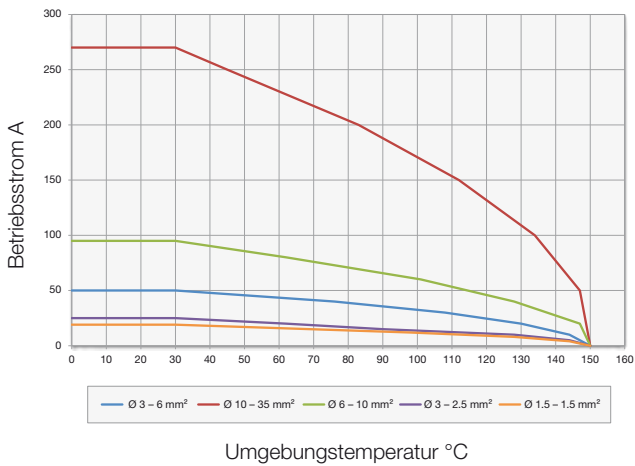

SIL: Kabel 0,25 mm², 0,5 mm² & 0,75 mm²

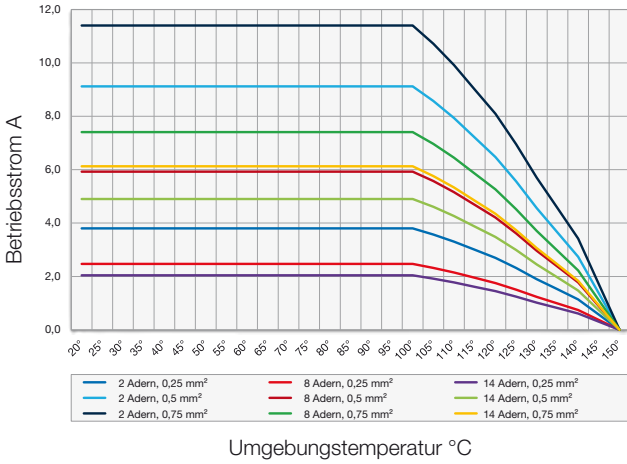

SIL: Kabel 1 mm² & 1,5 mm²

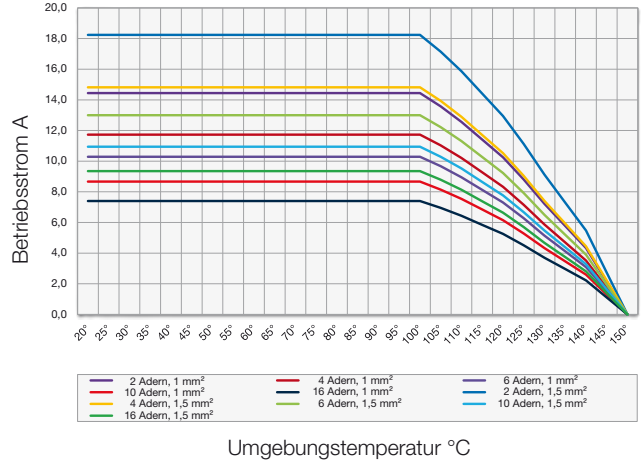

SIL: Kabel 2,5 mm² & 4 mm²

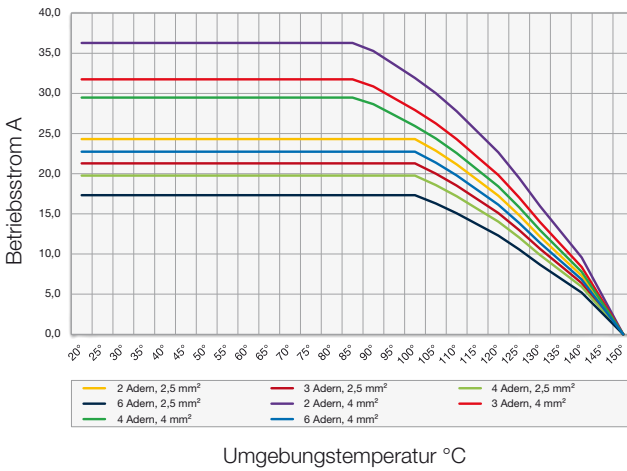

SIL: Kabel 6 mm² & 10 mm²

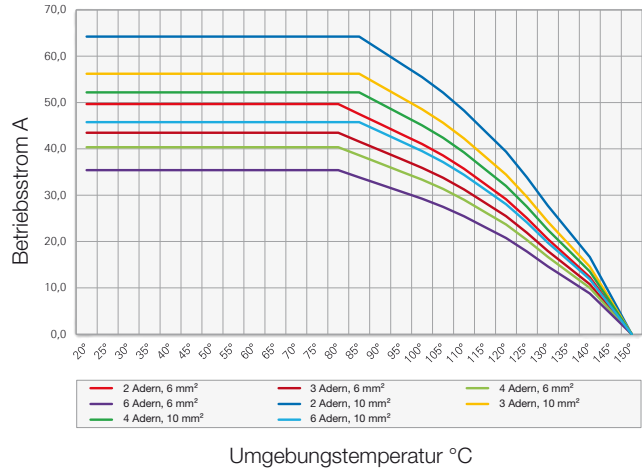

Index

Nach Typen sortiert

Typ	Seite
BP1/1	28, 36
BP1/1 AU	28, 34, 36
BP1,5/0,5-1,5	28, 34, 36
BP1,5/0,5-1,5 AU	28, 34, 36
BP1,5/0,14-0,5	28, 36
BP1,5/0,14-0,5 AU	28, 34, 36
BP2/0,5-1,5	28, 40
BP2/0,5-1,5 AU	28, 40
BP2/2,5	40
BP2/2,5 AU	40
BP3/2,5-4	40
BP3/2,5-4 AU	40
BP3/2,5-4(K)	36, 40
BP3/2,5-4(K) AU	36, 40
BP5/6	38, 42
BP5/6 AU	38, 42
BP5/10	38, 42
BP5/10 AU	38, 42
BP6/6	42
BP6/6 AU	42
BP6/10	42
BP6/10 AU	42
BP6/16	42
BP6/16 AU	42
BP6/25	42
BP6/25 AU	42
BP8/25	44
BP8/35	44
BP11/25	38, 44
BP11/35-38	38, 44
BP11/50	38, 44
BP-C1,6/0,5-1,5 AU	46
BP-C3/2,5-4 AU	46
BP-C3/4-6 AU	46
BP-C6/10 AU	46
BP-C6/16 AU	46
BP-C6/25 AU	46
BP-R10/35 AU	46
BP-R10/50 AU	46
BP-R10/70 AU	46
CT-NET/B	46
CT-NET/S	46
CZK2-110	87
CZK2-230	87

Typ	Seite
DBP2/0,5-1,5 AU	32
DBP2-AL/0,14-0,5	32
DBP2-CO/0,14-0,5	32
DBP2-CR/0,14-0,5	32
DBP2-CU/0,14-0,5	32
DBP2-FE/0,14-0,5	32
DBP2-NICRSI/0,14-0,5	32
DBP2-NISI/0,14-0,5	32
DSP2/0,5-1,5 AU	32
DSP2-AL/0,14-0,5	32
DSP2-CO/0,14-0,5	32
DSP2-CR/0,14-0,5	32
DSP2-CU/0,14-0,5	32
DSP2-FE/0,14-0,5	32
DSP2-NICRSI/0,14-0,5	32
DSP2-NISI/0,14-0,5	32
DST-RG-3S/6STI-IS	89
DST-RG-3S/14BU-IS	89
DST-RG GR. 1/10	89
DST-RG GR. 2/8 STI	89
DST-RG GR. 2/12 BU	89
DST-RG GR. 3/6 STI	89
DST-RG GR. 3/14 BU	89
E1-2PE+9/B	52, 53
E1-2PE+9/S	52, 53
E1-2PE/B	54
E1-2PE/S	54
E1-6PE/B	51, 52, 54
E1-6PE/S	51, 52, 54
E1-18PE/B	51, 52
E1-18PE/S	51, 52
E2-1-PK/B	59
E2-1-PK/S	59
E2-3PE+4/B	53
E2-3+PE+4/B SIL	57
E2-3PE+4/S	53
E2-3+PE+4/S SIL	57
E2-3PE-PK/B	59
E2-3PE-PK/S	59
E2-6PE/B	54
E2-6PE/B SIL	57
E2-6PE/S	54
E2-6PE/S SIL	57
E2-15PE/B	51, 52, 54

Typ	Seite
E2-15PE/B SIL	57
E2-15PE/S	51, 52, 54
E2-15PE/S SIL	57
E2-19PE-PK/B	59
E2-19PE-PK/S	59
E3-2PE/B	54, 55
E3-2PE/B8	54, 55
E3-2PE/S	54, 55
E3-2PE/S8	54, 55
E3-3PE-PK/B	59
E3-3PE-PK/S	59
E3-4NET-PK/B	59
E3-4NET-PK/S	59
E3-4PE/B	54, 55
E3-4PE/S	54, 55
E3-6PE/B	54, 55
E3-6PE/B SIL	57
E3-6PE/S	54, 55
E3-6PE/S SIL	57
E3-9PE-PK/B	59
E3-9PE-PK/S	59
E3-13PE/B	54
E3-13PE-PK/B	59
E3-13PE-PK/S	59
E3-13PE/S	54
E3-24PE/B	51, 52
E3-24PE/S	51, 52
E3-27/B	51, 52
E3-27/S	51, 52
E3-36PE/B	51, 52, 54
E3-36PE/B2,5-CR	56
E3-36PE/B2,5-SIL	57
E3-36PE/S	51, 52, 54
E3-36PE/S2,5-CR	56
E3-36PE/S2,5-SIL	57
E3-47PE-PK/B	59
E3-47PE-PK/S	59
E4-2PE+6/B	53
E4-2PE+6/S	53
E4-2PE/B	55
E4-2PE/S	55
E4-70/2PE/B	51, 52
E4-70/2PE/S	51, 52
K-VSH M20X1,5 6-12 PA	88

Typ	Seite
K-VSH M25X1,5 9-16 PA	88
K-VSH M32X1,5 18-25 PA	88
K-VSH M50X1,5 27-35 PA	88
MA-CWZ1,6	86
MA-CWZ3	86
MA-CWZ6	86
MBA-WZ1/1,2	86
MBA-WZ1,5	86
MBA-WZ1,5/109	86
MBA-WZ2	86
MBA-WZ3	86
MBA-WZ5	86
MBA-WZ6	86
M-CZ	87
ME1-2+PE-BP1,5/0,5-1,5+9BP1/1K	64
ME1-2+PE-BP3/2,5-4(K)	67
ME1-2+PE-BP3/2,5-4(K) AU	67
ME1-2+PE-SP1,5/0,5-1,5+9SP1/1K	64
ME1-2+PE-SP3/2,5-4(K)	67
ME1-2+PE-SP3/2,5-4(K) AU	67
ME1-6+PE-BP1,5/0,5-1,5	63
ME1-6+PE-BP1,5/0,5-1,5 AU	63
ME1-6+PE-BP2/0,5-1,5	63, 67
ME1-6+PE-BP2/0,5-1,5 AU	63, 67
ME1-6+PE-BP2/2,5	63
ME1-6+PE-BP2/2,5 AU	63
ME1-6+PE-SP1,5/0,5-1,5	63
ME1-6+PE-SP1,5/0,5-1,5 AU	63
ME1-6+PE-SP2/0,5-1,5	63, 67
ME1-6+PE-SP2/0,5-1,5 AU	63, 67
ME1-6+PE-SP2/2,5	63
ME1-6+PE-SP2/2,5 AU	63
ME1-18+PE-BP1/1	63
ME1-18+PE-BP1/1 AU	63
ME1-18+PE-SP1/1	63
ME1-18+PE-SP1/1 AU	63
ME2-1-BP-R10/35-PK AU	73
ME2-1-BP-R10/50-PK AU	73
ME2-1-BP-R10/70-PK AU	73
ME2-1-SP-R10/35-PK AU	73
ME2-1-SP-R10/50-PK AU	73
ME2-1-SP-R10/70-PK AU	73
ME2-3+PE+4/B SIL	71
ME2-3+PE+4/S SIL	71

Typ	Seite
ME2-3+PE-BP3/2,5-4(K)+4BP1,5/0,5-1,5	64
ME2-3+PE-BP-C3/2,5-4-PK AU	73
ME2-3+PE-BP-C3/4-6-PK AU	73
ME2-3+PE-SP3/2,5-4(K)+4SP1,5/0,5-1,5	64
ME2-3+PE-SP-C3/2,5-4-PK AU	73
ME2-3+PE-SP-C3/4-6-PK AU	73
ME2-4+PE-BP3/2,5-4(K)	67
ME2-4+PE-BP3/2,5-4(K) AU	67
ME2-4+PE-SP3/2,5-4(K)	67
ME2-4+PE-SP3/2,5-4(K) AU	67
ME2-6+PE-BP3/2,5-4(K)	67
ME2-6+PE-BP3/2,5-4(K) AU	67
ME2-6PE/B SIL	71
ME2-6+PE-SP3/2,5-4(K)	67
ME2-6+PE-SP3/2,5-4(K) AU	67
ME2-6PE/S SIL	71
ME2-15+PE-BP1,5/0,5-1,5	63
ME2-15+PE-BP1,5/0,5-1,5 AU	63
ME2-15+PE-BP2/0,5-1,5	63, 67
ME2-15+PE-BP2/0,5-1,5 AU	63, 67
ME2-15PE/B SIL	71
ME2-15+PE-SP1,5/0,5-1,5	63
ME2-15+PE-SP1,5/0,5-1,5 AU	63
ME2-15+PE-SP2/0,5-1,5	63, 67
ME2-15+PE-SP2/0,5-1,5 AU	63, 67
ME2-15PE/S SIL	71
ME2-19+PE-BP-C1,6/0,5-1,5-PK AU	73
ME2-19+PE-SP-C1,6/0,5-1,5-PK AU	73
ME3-2+PE-BP6/10	69
ME3-2+PE-BP6/16	69
ME3-2+PE-BP6/25	69
ME3-2+PE-BP8/25	69
ME3-2+PE-BP8/35	69
ME3-2+PE-SP6/10	69
ME3-2+PE-SP6/16	69
ME3-2+PE-SP6/25	69
ME3-2+PE-SP8/25	69
ME3-2+PE-SP8/35	69
ME3-3+PE-BP-C6/10-PK AU	73
ME3-3+PE-BP-C6/16-PK AU	73
ME3-3+PE-BP-C6/25-PK AU	73
ME3-3+PE-SP-C6/10-PK AU	73
ME3-3+PE-SP-C6/16-PK AU	73
ME3-3+PE-SP-C6/25-PK AU	73
ME3-4NET-PK/B	73
ME3-4NET-PK/S	73

Typ	Seite
ME3-4+PE-BP6/10	69
ME3-4+PE-BP6/16	69
ME3-4+PE-SP6/10	69
ME3-4+PE-SP6/16	69
ME3-6+PE-BP5/6	69
ME3-6+PE-BP5/10	69
ME3-6PE/B SIL	71
ME3-6+PE-SP5/6	69
ME3-6+PE-SP5/10	69
ME3-6PE/S SIL	71
ME3-9+PE-BP-C3/2,5-4-PK AU	73
ME3-9+PE-BP-C3/4-6-PK AU	73
ME3-9+PE-SP-C3/2,5-4-PK AU	73
ME3-9+PE-SP-C3/4-6-PK AU	73
ME3-13+PE-BP3/2,5-4	67
ME3-13+PE-BP3/2,5-4 AU	67
ME3-13+PE-BP3/2,5-4-PK AU	73
ME3-13+PE-BP3/4-6-PK AU	73
ME3-13+PE-SP3/2,5-4	67
ME3-13+PE-SP3/2,5-4 AU	67
ME3-13+PE-SP3/2,5-4-PK AU	73
ME3-13+PE-SP3/4-6-PK AU	73
ME3-24+PE-BP1,5/0,5-1,5	63
ME3-24+PE-BP1,5/0,5-1,5 AU	63
ME3-24+PE-SP1,5/0,5-1,5	63
ME3-24+PE-SP1,5/0,5-1,5 AU	63
ME3-27-BP1,5/0,5-1,5	63
ME3-27-BP1,5/0,5-1,5 AU	63
ME3-27-SP1,5/0,5-1,5	63
ME3-27-SP1,5/0,5-1,5 AU	63
ME3-36+PE-BP1,5/0,5-1,5	63
ME3-36+PE-BP1,5/0,5-1,5 AU	63
ME3-36+PE-BP2/2,5-CR	70
ME3-36+PE-BP2/2,5-SIL AU	71
ME3-36+PE-SP1,5/0,5-1,5	63
ME3-36+PE-SP1,5/0,5-1,5 AU	63
ME3-36+PE-SP2/2,5-CR	70
ME3-36+PE-SP2/2,5-SIL AU	71
ME3-47+PE-BP-C1,6/0,5-1,5-PK AU	73
ME3-47+PE-SP-C1,6/0,5-1,5-PK AU	73
ME4-2+PE-BP11/25+50	64, 69
ME4-2+PE-BP11/35-38	64, 69
ME4-2+PE-SP11/25+50	64, 69
ME4-2+PE-SP11/35-38	64, 69
ME4-70+2PE-BP1,5/0,5-1,5	63
ME4-70+2PE-BP1,5/0,5-1,5 AU	63

Typ	Seite
ME4-70+2PE-SP1,5/0,5-1,5	63
ME4-70+2PE-SP1,5/0,5-1,5 AU	63
ME-CWZ1,6	86
MES-CZ	87
MES-CZ1,5/2	87
MES-PZ-TB5/6	87
MES-PZ-TB8/10	87
MES-PZ-TB9/16	87
MES-PZ-TB11/25	87
MES-PZ-TB13/35	87
ME-WZ1/1,2	86
ME-WZ1,5/2	86
ME-WZ3	86
ME-WZ5	86
ME-WZ6	86
ME-WZ11/38	86
MGA2B14-M25	84
MGA2B14-NPT3/4	84
MGA2B14-PG21	84
MGA2S10-M25	84
MGA2S10-NPT3/4	84
MGA2S10-PG21	84
MGA2S14-M25	84
MGA2S14-NPT3/4	84
MGA2S14-PG21	84
MGA3B14-2M	85
MGA3B14-2PG	85
MGA3B14-NPT1	85
MGA3S10-2M	85
MGA3S10-2PG	85
MGA3S10-NPT1	85
MGA3S14-2M	85
MGA3S14-2PG	85
MGA3S14-NPT1	85
MGK1VB10-14+MGK1R13	77
MGK1VB10-14+MGK1R-M20	77
MGK1VS10-14+MGK1R13	77
MGK1VS10-14+MGK1R-M20	77
MGK2VB10-14+MGK2R21	77
MGK2VB10-14+MGK2R-M25	77
MGK2VS10-14+MGK2R21	77
MGK2VS10-14+MGK2R-M25	77
MGK3VB10-14+MGK3R21	77
MGK3VB10-14+MGK3R29	77
MGK3VB10-14+MGK3R-M25	77
MGK3VB10-14+MGK3R-M32	77

Typ	Seite
MGK3VB10-14+MGK3R-WST	79
MGK3VS10-14+MGK3R21	77
MGK3VS10-14+MGK3R29	77
MGK3VS10-14+MGK3R-M25	77
MGK3VS10-14+MGK3R-M32	77
MGK3VS10-14+MGK3R-WST	79
MGK4VB10-14+MGK4R-M50	77
MGK4VS10-14+MGK4R-M50	77
MGS1VB-10-14+MGS1R-M20	83
MGS1VB-90-M20-IS	81
MGS1VB-M20-IS	81
MGS1VB-M20-IS/7-10,5	81
MGS1VB-M20-IS/9-13	81
MGS1VB-R13-IS	81
MGS1VB-R13-S	83
MGS1VB-R16-IS	81
MGS1VS-10-14+MGS1R-M20	83
MGS1VS-90-M20-IS	81
MGS1VS-M20-IS	81
MGS1VS-M20-IS/7-10,5	81
MGS1VS-M20-IS/9-13	81
MGS1VS-R13-IS	81
MGS1VS-R13-S	83
MGS1VS-R16-IS	81
MGS2VB-M25-IS	81
MGS2VB-M25-IS/9-13	81
MGS2VB-R21-IS	81
MGS2VS-M25-IS	81
MGS2VS-M25-IS/9-13	81
MGS2VS-R21-IS	81
MGS3BN-M32-IS	82
MGS3BN-M32-IS/14-18	82
MGS3BN-R29-IS	82
MGS3SN-M32-IS	82
MGS3SN-M32-IS/14-18	82
MGS3SN-R29-IS	82
M-PZ13	87
MSA-WZ1/1,2	86
MSA-WZ1,5	86
MSA-WZ1,5/109	86
MSA-WZ2	86
MSA-WZ3	86
MSA-WZ5	86
MSA-WZ6	86
MSA-WZ8	86
MTB9-16-50	87

Typ	Seite
MTB14,5-50-50	87
MVS-1/1	88
MVS-1,5/2	88
MVS-3	88
MVS-5	88
MVS-6	88
MVS-8	88
SP1/1	28, 36
SP1/1 AU	28, 34, 36
SP1,5/0,5-1,5	28, 34, 36
SP1,5/0,5-1,5 AU	28, 34, 36
SP1,5/0,14-0,5	28, 36
SP1,5/0,14-0,5 AU	28, 34, 36
SP2/0,5-1,5	28, 40
SP2/0,5-1,5 AU	28, 40
SP2/2,5	40
SP2/2,5 AU	40
SP3/2,5-4	40
SP3/2,5-4 AU	40
SP3/2,5-4(K)	36, 40
SP3/2,5-4(K) AU	36, 40
SP5/6	38, 42
SP5/6 AU	38, 42
SP5/10	38, 42

Typ	Seite
SP5/10 AU	38, 42
SP6/6	42
SP6/6 AU	42
SP6/10	42
SP6/10 AU	42
SP6/16	42
SP6/16 AU	42
SP6/25	42
SP6/25 AU	42
SP8/25	44
SP8/35	44
SP11/25	38, 44
SP11/35-38	38, 44
SP11/50	38, 44
SP-C1,6/0,5-1,5 AU	46
SP-C3/2,5-4 AU	46
SP-C3/4-6 AU	46
SP-C6/10 AU	46
SP-C6/16 AU	46
SP-C6/25 AU	46
SP-R10/35 AU	46
SP-R10/50 AU	46
SP-R10/70 AU	46

Nach Bestell-Nr. sortiert

Bestell-Nr.	Seite
18.8002	28, 36
18.8003	28, 34, 36
18.8004	28, 34, 36
18.8005	28, 34, 36
18.8024	28, 36
18.8025	28, 34, 36
18.8008	28, 40
18.8009	28, 40
18.8010	40
18.8011	40
18.8014	40
18.8015	40
18.8012	36, 40
18.8013	36, 40
18.8016	38, 42
18.8030	38, 42
18.8017	38, 42
18.8031	38, 42
18.8029	42
18.8032	42
18.8018	42
18.8033	42
18.8019	42
18.8034	42
18.8020	42
18.8035	42
18.8050	44
18.8051	44
18.8055	38, 44
18.8021	38, 44
18.8056	38, 44
19.6741	46
19.6743	46
19.6745	46
19.6747	46
19.6749	46
19.6751	46
19.6753	46
19.6755	46
19.6757	46
19.9108	46
19.9110	46
18.3112	87
18.3111	87

Bestell-Nr.	Seite
18.8061	32
18.8062	32
19.6718	32
18.8063	32
19.6726	32
19.6720	32
19.6722	32
19.6724	32
18.9061	32
18.9062	32
19.6717	32
18.9063	32
19.6725	32
19.6719	32
19.6721	32
19.6723	32
18.5674	89
18.5675	89
18.5652	89
18.5632	89
18.5633	89
18.5617	89
18.5618	89
18.4303	52, 53
18.4203	52, 53
18.4300	54
18.4200	54
18.4301	51, 52, 54
18.4304	52
18.4201	51, 52, 54
18.4204	52
18.4302	51, 52
18.4202	51, 52
19.6626	59
19.6627	59
18.4503	53
18.4712	57
18.4403	53
18.4612	57
19.6632	59
19.6633	59
18.4500	54
18.4713	57
18.4400	54

Bestell-Nr.	Seite
18.4613	57
18.4501	51, 52, 54
18.4714	57
18.4401	51, 52, 54
18.4614	57
19.6634	59
19.6635	59
18.4700	54, 55
18.4750	54, 55
18.4600	54, 55
18.4650	54, 55
19.6636	59
19.6637	59
19.9106	59
19.9109	59
18.4701	54, 55
18.4601	54, 55
18.4702	54, 55
18.4709	57
18.4602	54, 55
18.4609	57
19.6644	59
19.6645	59
18.4703	54
19.6648	59
19.6649	59
18.4603	54
18.4704	51, 52
18.4604	51, 52
18.4705	51, 52
18.4605	51, 52
18.4706	51, 52, 54
18.4708	56
18.4707	57
18.4606	51, 52, 54
18.4608	56
18.4607	57
19.6646	59
19.6647	59
18.4901	53
18.4801	53
18.4902	55
18.4802	55
18.4900	51, 52
18.4800	51, 52
18.5896	88

Bestell-Nr.	Seite
15.5377	88
15.5378	88
15.5373	88
18.3037	86
18.3036	86
18.3038	86
18.3001	86
18.3004	86
18.3019	86
18.3008	86
18.3011	86
18.3014	86
18.3017	86
18.3800	87
18.1312	64
18.1201	67
18.1301	67
18.1212	64
18.1200	67
18.1300	67
18.1205	63
18.1305	63
18.1203	63, 67
18.1303	63, 67
18.1314	63
18.1315	63
18.1204	63
18.1304	63
18.1202	63, 67
18.1302	63, 67
18.1214	63
18.1215	63
18.1207	63
18.1307	63
18.1206	63
18.1306	63
19.6660	73
19.6658	73
19.6654	73
19.6661	73
19.6659	73
19.6655	73
18.1509	71
18.1508	71
18.1411	64
19.6656	73

Bestell-Nr.	Seite
19.6652	73
18.1410	64
19.6657	73
19.6653	73
18.1401	67
18.1501	67
18.1400	67
18.1500	67
18.1403	67
18.1503	67
18.1511	71
18.1402	67
18.1502	67
18.1510	71
18.1407	63
18.1507	63
18.1405	63, 67
18.1505	63, 67
18.1513	71
18.1406	63
18.1506	63
18.1404	63, 67
18.1504	63, 67
18.1512	71
19.6650	73
19.6651	73
18.1605	69
18.1603	69
18.1601	69
18.1751	69
18.1753	69
18.1604	69
18.1602	69
18.1600	69
18.1750	69
18.1752	69
19.6670	73
19.6666	73
19.6672	73
19.6671	73
19.6667	73
19.6673	73
19.9107	73
19.9111	73
18.1609	69
18.1607	69

Bestell-Nr.	Seite
18.1608	69
18.1606	69
18.1613	69
18.1611	69
18.1711	71
18.1612	69
18.1610	69
18.1710	71
19.6668	73
19.6664	73
19.6669	73
19.6665	73
18.1615	67
18.1701	67
19.6674	73
19.6676	73
18.1614	67
18.1700	67
19.6675	73
19.6677	73
18.1617	63
18.1703	63
18.1616	63
18.1702	63
18.1619	63
18.1705	63
18.1618	63
18.1704	63
18.1623	63
18.1709	63
18.1625	70
18.1707	71
18.1622	63
18.1708	63
18.1624	70
18.1706	71
19.6662	73
19.6663	73
18.1817	64, 69
18.1813	64, 69
18.1816	64, 69
18.1812	64, 69
18.1801	63
18.1901	63
18.1800	63
18.1900	63

Bestell-Nr.	Seite
18.3039	86
18.3801	87
18.3802	87
18.3701	87
18.3702	87
18.3703	87
18.3704	87
18.3705	87
18.3000	86
18.3003	86
18.3010	86
18.3013	86
18.3016	86
18.3021	86
18.0242	84
18.0241	84
18.0240	84
18.0247	84
18.0245	84
18.0243	84
18.0248	84
18.0246	84
18.0244	84
18.0362	85
18.0360	85
18.0361	85
18.0367	85
18.0363	85
18.0365	85
18.0368	85
18.0364	85
18.0366	85
18.0101	77
18.0111	77
18.0100	77
18.0110	77
18.0201	77
18.0211	77
18.0200	77
18.0210	77
18.0303	77
18.0301	77
18.0309	77
18.0308	77
18.0305	79
18.0302	77

Bestell-Nr.	Seite
18.0300	77
18.0311	77
18.0310	77
18.0304	79
18.0415	77
18.0414	77
18.0117	83
18.0137	81
18.0133	81
18.0134	81
18.0135	81
18.0121	81
18.0107	83
18.0123	81
18.0116	83
18.0136	81
18.0130	81
18.0131	81
18.0132	81
18.0120	81
18.0106	83
18.0122	81
18.0231	81
18.0232	81
18.0221	81
18.0229	81
18.0230	81
18.0220	81
18.0350	82
18.0351	82
18.0352	82
18.0353	82
18.0354	82
18.0355	82
18.3700	87
18.3002	86
18.3005	86
18.3020	86
18.3009	86
18.3012	86
18.3015	86
18.3018	86
18.3022	86
18.3029	87
18.3025	87
18.5506	88

Bestell-Nr.	Seite
18.5500	88
18.5501	88
18.5502	88
18.5503	88
18.5505	88
18.9002	28, 36
18.9003	28, 34, 36
18.9004	28, 34, 36
18.9005	28, 34, 36
18.9024	28, 36
18.9025	28, 34, 36
18.9008	28, 40
18.9009	28, 40
18.9010	40
18.9011	40
18.9014	40
18.9015	40
18.9012	36, 40
18.9013	36, 40
18.9016	38, 42
18.9030	38, 42
18.9017	38, 42
18.9031	38, 42

Bestell-Nr.	Seite
18.9029	42
18.9032	42
18.9018	42
18.9033	42
18.9019	42
18.9034	42
18.9020	42
18.9035	42
18.9050	44
18.9051	44
18.9055	38, 44
18.9021	38, 44
18.9056	38, 44
19.6742	46
19.6744	46
19.6759	46
19.6748	46
19.6750	46
19.6752	46
19.6754	46
19.6756	46
19.6758	46



● Staubli Standorte ○ Vertretungen / Agenten

Weltweite Präsenz des Staubli-Konzerns

www.staubli.com